

KATALOG PREISLISTE **2024**

GÜLTIG AB MÄRZ 2024

Alle Preise verstehen sich
netto zzgl. MwSt. in Euro



BADHEIZKÖRPER



WAND- & BODENPANEELE



SANITÄRKERAMIK

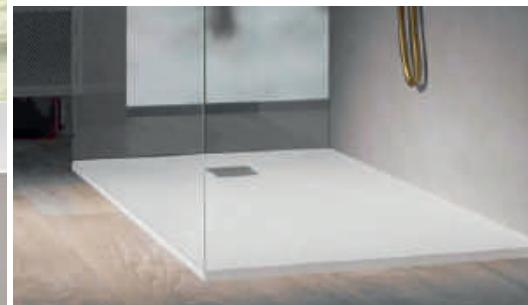

DUSCHBOARDS

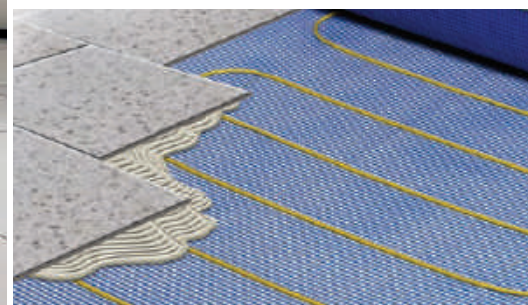

FLEXITHERMO



IHR KONTAKT ZU UNS!

BESTELLUNGEN

Telefon: (0 64 44) 93 12 12

Email: orders@nordholm.de

KUNDENDIENST SERVICE

Telefon: (0 64 44) 93 12 12

Email: support@nordholm.de

www.nordholm.de

5 SCHRITTE ZUM NH LOGIN

Führen Sie bitte folgende Schritte aus:

1. Besuchen Sie die Nordholm Webseite:
<https://nordholm.de/>
2. Gehen Sie in den Benutzerbereich:
<https://nordholm.de/de/customer/account/create/>
3. Unternehmer-Gewerbeschein hochladen
4. Auf Bestätigungsmail von Nordholm warten
5. Einloggen und von Händlerkonditionen profitieren

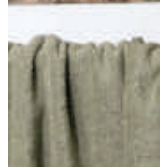
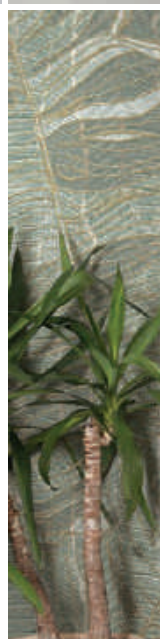



INHALT

6	BADHEIZKÖRPER	34	SANITÄRKERAMIK BADMÖBEL
8	INFINITY	36	MARESOL SLIM
9	ASPEN	37	MARESOL
10	SAAR	38	VENICE HOTEL
11	PALMA	39	EVOLUTION
12	JOULE		
13	GAP	40	DUSCHBOARDS
14	NECKAR	42	TERMINATOR
15	VAVIT SLIMLINE	44	PLUTONIT
16	MOSEL	46	DUWAFAST
17	DONAU-S	47	ZUBEHÖR
	HANDTUCHWÄRMER		
18	SHIFT	48	ELEKTRISCHE FUSSBODENHEIZUNG
19	CELSIUS	49	FLEXITHERMO
20	ANSCHLUSSVARIANTEN	52	ZUBEHÖR
22	VENTILE · ARMATUREN		
24	HEIZPATRONEN	53	ZAHLUNGS- UND LIEFERBEDINGUNGEN
		54	ALLGEMEINE VERKAUFSBEDINGUNGEN
26	SPLASHBOARD SIGNATURE WANDPANELE		
28	KOLLEKTIONEN		
30	PROFILE		
31	SILIKONE · KLEBSTOFFE		
32	NIVELLIERSYSTEME		

WIR STEHEN FÜR QUALITÄT – AUS ÜBERZEUGUNG

Nordholm Produkte begeistern nicht nur durch höchste Qualität und Funktionalität, sondern auch mit ihrem zeitlos ästhetischen Design – perfekte Accessoires für ein modernes Wohnambiente.

Qualität ist für uns mehr als nur ein Versprechen - es ist unsere Überzeugung. Deshalb stehen die Produkte von Nordholm nicht nur für höchste Standards, was Funktionalität und Langlebigkeit betrifft, sondern auch für elegantes Design. Mit ihrer klaren und minimalistischen Formensprache in aktuellen Trendfarben lassen sich unsere Badheizkörper harmonisch in moderne Wohn- und Badezimmerkonzepte einbinden. Unsere SplashBoard Paneele mit ihren natürlich lebendigen Dekoren verleihen jeder Raumumgebung Eleganz und Stil.

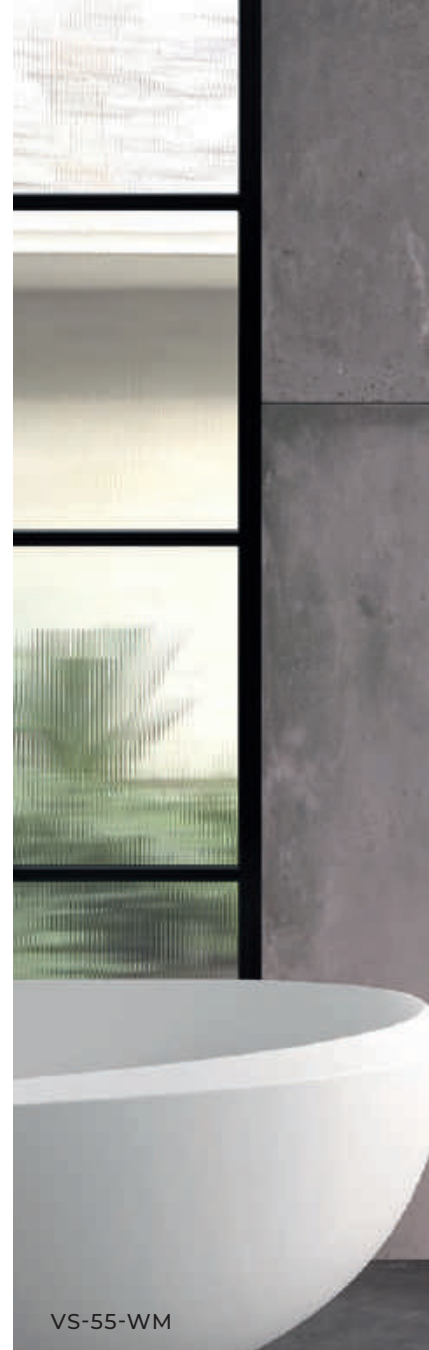

VS-55-WM

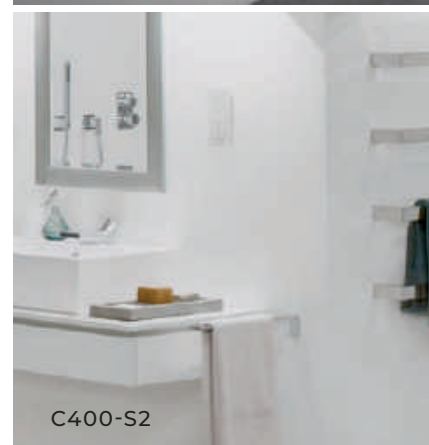

C400-S2



MARS-54-WC-SET



UNSERE HERKUNFT

In den verschneiten Wintern Schwedens nahm die Geschichte von Nordholm ihren Anfang. Unser Großvater, ein stolzer Bewohner von Kumla, hatte eine tiefe Liebe zur Wärme, besonders an eiskalten Winterabenden. Diese Leidenschaft für Gemütlichkeit und Komfort inspirierte uns zur Gründung von Nordholm.

Auch heute noch streben wir danach, die Wärme, die in Badezimmer zu bringen. Nordholm steht für hochwertige Lösungen, die nicht nur effizient sind, sondern auch ein Gefühl von Geborgenheit schaffen.

Willkommen bei Nordholm – wo Tradition auf Innovation trifft.

Schöne Grüße aus Freudenberg

Ihr Jan Brusius





GP-59-SM • GPB-HB-SM

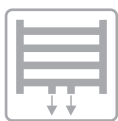

50 mm
Hahnblock
Anschluß

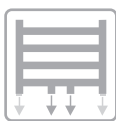

50 mm
Hahnblock-
oder Außen-
anschluß

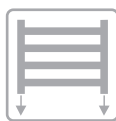

Seiten-
Anschluß

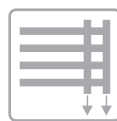

Seitlicher
50 mm
Hahnblock
Anschluß



Anordnung
links oder
rechts



Sehr
leicht



Für
TwinReg
Anschluß-
armatur



Kombi-
Betrieb



Rein
elektrischer
Betrieb



Optionaler
elektrischer
Betrieb



Direkt-
anschluß
rein
elektrisch



BADHEIZKÖRPER

ZEITLOSE ÄSTHETIK

Nicht nur schön, sondern auch schön funktional:
Nordholm Badheizkörper bieten neben ihrer
faszinierenden Optik auch jede Menge
intelligente Features.

Nordholm Badheizkörper – hier treffen innovatives Produkt-
design auf Multifunktionalität und Langlebigkeit. Neben der
modernen Formensprache in aktuellen Trendfarben bieten
unsere Badheizkörper eine Vielzahl an Anschlußmöglichkeiten
für verschiedene Betriebsarten.

PRODUKTGARANTIE

Nordholm Badheizkörper sind nicht
nur multifunktional, sondern auch
zuverlässig – garantiert.



**5 Jahre
Garantie**

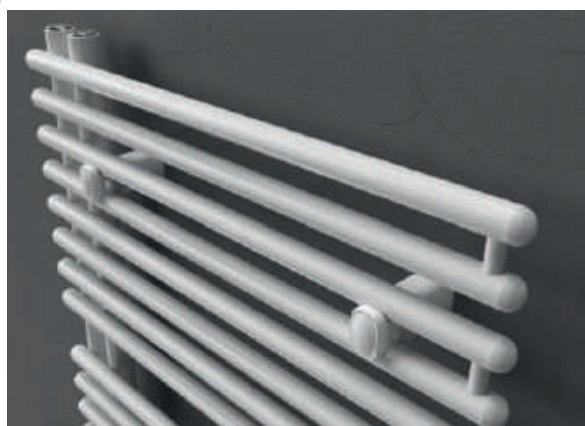

BADHEIZKÖRPER

INFINITY



- Heizleistung bis zu 861 Watt
- Optional Handtuchbügel in Heizkörperfarbe
- Drei Farbvarianten
- Sehr flach

LAGERWARE

Artikel-Nr.	Farbe	Höhe	Breite	Naben- abstand	EN 442 75/65/20°C	55/45/20°C	Heiz- patrone	Netto VK Preis
I-55-W	Weiß	1800 mm	610 mm	50 mm	861 W	446 W	800 W	692,00 €
I-55-C	Cappuccino	1800 mm	610 mm	50 mm	861 W	446 W	800 W	746,00 €
I-55-S	Schwarz	1800 mm	610 mm	50 mm	861 W	446 W	800 W	746,00 €
I-25-W	Weiß	1800 mm	410 mm	50 mm	619 W	321 W	600 W	629,00 €
I-25-C	Cappuccino	1800 mm	410 mm	50 mm	619 W	321 W	600 W	678,00 €
I-25-S	Schwarz	1800 mm	410 mm	50 mm	619 W	321 W	600 W	678,00 €



Artikel-Nr.	Farbe	Beschreibung	Netto VK Preis
IHB-55-W	Weiß	Handtuchbügel INFINITY 610 mm	99,00 €
IHB-55-C	Cappuccino	Handtuchbügel INFINITY 610 mm	109,00 €
IHB-55-S	Schwarz	Handtuchbügel INFINITY 610 mm	109,00 €
IHB-25-W	Weiß	Handtuchbügel INFINITY 410 mm	89,00 €
IHB-25-C	Cappuccino	Handtuchbügel INFINITY 410 mm	96,00 €
IHB-25-S	Schwarz	Handtuchbügel INFINITY 410 mm	96,00 €

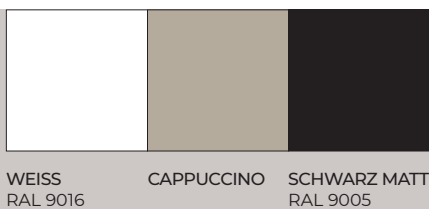

HANDTUCHBÜGEL
IN 3 FARBEN ERHÄLTlich

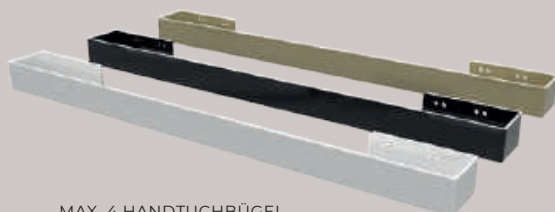

MAX. 4 HANDTUCHBÜGEL
AM HEIZKÖRPER MONTIERBAR

- Heizleistung bis zu 793 Watt
- Rechts oder links montierbar
- Drei Farbvarianten

BADHEIZKÖRPER

ASPEN



LAGERWARE

Artikel-Nr.	Farbe	Höhe	Breite	Naben- abstand	EN 442 75/65/20°C	55/45/20°C	Heiz- patrone	Netto VK Preis
AS-50-W	Weiß	1640 mm	600 mm	50 mm	793 W	405 W	800 W	734,00 €
AS-50-C	Cappuccino	1640 mm	600 mm	50 mm	793 W	405 W	800 W	793,00 €
AS-50-S	Schwarz	1640 mm	600 mm	50 mm	793 W	405 W	800 W	793,00 €

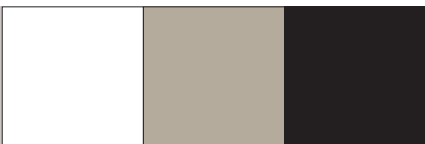

WEISS RAL 9016 CAPPUCCINO SCHWARZ MATT RAL 9005

FARBMUSTER AUF ANFRAGE ERHÄLTLICH



BADHEIZKÖRPER

SAAR

LAGERWARE

STAFFELPREIS



AUSFÜHRUNG W/A
GERADE

* AUSFÜHRUNG WG
GEBOGEN

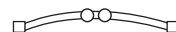

Artikel-Nr.	Farbe	Höhe	Breite	Naben- abstand ¹	EN 442 75/65/20°C	55/ 45/20°C	Heiz- patrone	Netto VK Preis	Preis ab 5 St.	Preis ab 10 St.
SA-02-W		1750 mm	300 mm	50 mm	549 W	290 W	300 W	275,00 €	262,00 €	248,00 €
SA-05-W		1750 mm	400 mm	50 mm	662 W	351 W	600 W	287,00 €	273,00 €	259,00 €
SA-20-W		1150 mm	500 mm	50 mm	545 W	292 W	300 W	207,00 €	197,00 €	187,00 €
SA-25-W		1550 mm	500 mm	50 mm	722 W	387 W	600 W	252,00 €	240,00 €	227,00 €
SA-30-W		1750 mm	500 mm	50 mm	801 W	429 W	800 W	287,00 €	273,00 €	259,00 €
SA-45-W		1150 mm	600 mm	50 mm	637 W	342 W	600 W	218,00 €	208,00 €	197,00 €
SA-50-W		1550 mm	600 mm	50 mm	844 W	453 W	800 W	264,00 €	251,00 €	238,00 €
SA-55-W		1750 mm	600 mm	50 mm	937 W	502 W	800 W	305,00 €	290,00 €	275,00 €
SA-55-W+		1840 mm	600 mm	50 mm	1148 W	616 W	1000 W	368,00 €	350,00 €	332,00 €
SA-75-W		1750 mm	700 mm	50 mm	1069 W	573 W	1000 W	369,00 €	351,00 €	333,00 €
SA-95-W		1750 mm	800 mm	50 mm	1199 W	643 W	1000 W	402,00 €	382,00 €	362,00 €
SA-45-A		1150 mm	600 mm	50 mm	637 W	342 W	600 W	264,00 €	251,00 €	238,00 €
SA-50-A		1550 mm	600 mm	50 mm	844 W	453 W	800 W	322,00 €	306,00 €	290,00 €
SA-55-A		1750 mm	600 mm	50 mm	937 W	502 W	800 W	352,00 €	335,00 €	317,00 €
SA-55-WG*		1750 mm	600 mm	50 mm	937 W	502 W	800 W	311,00 €	296,00 €	280,00 €

¹ Der Nabenabstand für den Aussenanschluss ergibt sich aus der Berechnung von Breite - 45 mm

BESTSELLER



WEISS
RAL 9016

SCHWARZ MATT
RAL 9005



- Heizkörper fertig befüllt inkl. Heizpatrone
- Die Heizpatrone wird kundenseitig rechts oder links montiert
- 3-fach beschichtet

BADHEIZKÖRPER • REIN ELEKTRISCH

PALMA

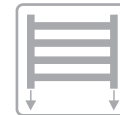

LAGERWARE

STAFFELPREIS

PALMA inklusive Heizpatrone mit verdeckter Kabelführung – mit Anschlusskabel

Artikel-Nr.	Höhe	Breite	Naben-abstand	Anschluss	Leistung	Netto VK Preis	Preis ab 5 St.	Preis ab 10 St.
 PAL-50-W-VE	1550 mm	600 mm	555 mm	230 V	800 W	640,00 €	608,00 €	576,00 €
PAL-55-W-VE	1750 mm	600 mm	555 mm	230 V	800 W	701,00 €	666,00 €	631,00 €

PALMA inklusive Heizpatrone mit 1,5 m Anschlusskabel – steckerfertig

Artikel-Nr.	Höhe	Breite	Naben-abstand	Anschluss	Leistung	Netto VK Preis	Preis ab 5 St.	Preis ab 10 St.
 PAL-50-W-E	1550 mm	600 mm	555 mm	230 V	800 W	629,00 €	598,00 €	567,00 €
PAL-55-W-E	1750 mm	600 mm	555 mm	230 V	800 W	677,00 €	644,00 €	610,00 €



WEISS
RAL 9016



CALYPSO HEIZPATRONE
VERDECKTE KABELFÜHRUNG



CALYPSO HEIZPATRONE
STECKERFERTIG

BADHEIZKÖRPER

JOULE



- Ideal für Wärmepumpen
- 1691 W Heizleistung
- Aus Aluminium – im Nassbereich montierbar
- Leicht zu reinigen
- Handtuchbügel rechts oder links montierbar
- Einfache Montage

LAGERWARE

Artikel-Nr.	Farbe	Höhe	Breite	Naben- abstand	EN 442 75/65/20°C	55/45/20°C	Netto VK Preis
JO-D-25-WM	Weiß	1800 mm	375 mm	50 mm	1157 W	584 W	1035,00 €
JO-D-25-SM	Schwarz	1800 mm	375 mm	50 mm	1157 W	584 W	1118,00 €
JO-D-55-WM	Weiß	1800 mm	565 mm	50 mm	1691 W	853 W	1299,00 €
JO-D-55-SM	Schwarz	1800 mm	565 mm	50 mm	1691 W	853 W	1403,00 €

Artikel-Nr.	Farbe	Beschreibung	Netto VK Preis
JO-HB-D25-WM	Weiß	A Handtuchbügel JOULE 375 mm	169,00 €
JO-HB-D25-SM	Schwarz	A Handtuchbügel JOULE 375 mm	169,00 €
JO-HB-D55-WM	Weiß	A Handtuchbügel JOULE 565 mm	169,00 €
JO-HB-D55-SM	Schwarz	A Handtuchbügel JOULE 565 mm	169,00 €
JO-HB-DB25-WM	Weiß	B Handtuchbügel JOULE 375 mm	181,00 €
JO-HB-DB25-SM	Schwarz	B Handtuchbügel JOULE 375 mm	181,00 €
JO-HB-DB55-WM	Weiß	B Handtuchbügel JOULE 565 mm	181,00 €
JO-HB-DB55-SM	Schwarz	B Handtuchbügel JOULE 565 mm	181,00 €



WEISS MATT
RAL 9016

SCHWARZ MATT
RAL 9005

HANDTUCHBÜGEL

BELIEBIG VIELE BÜGEL MONTIERBAR
IN 2 FARBEN ERHÄLTlich

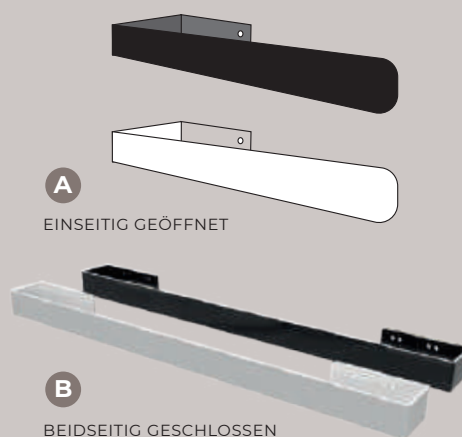

A

EINSEITIG GEÖFFNET

B

BEIDSEITIG GESCHLOSSEN

- **Blickfang in jedem Badezimmer**
- **Ultra-Flat – nur 4 mm stark**
- **Optionale Handtuchbügel in zwei Ausführungen**
- **Einfache Montage**
- **Pflegeleicht**

BADHEIZKÖRPER

GAP



LAGERWARE

Artikel-Nr.	Farbe	Höhe	Breite	Naben- abstand	EN 442 75/65/20°C	55/45/20°C	Netto VK Preis
GP-59-WM	Weiß	1290 mm	590 mm	50 mm	700 W	387 W	988,00 €
GP-59-SM	Schwarz	1290 mm	590 mm	50 mm	700 W	387 W	1067,00 €

Artikel-Nr.	Farbe	Beschreibung	Netto VK Preis
GPB-HB-WM	Weiß	A Handtuchbügel GAP 400 x 150 mm	195,00 €
GPB-HB-SM	Schwarz	A Handtuchbügel GAP 400 x 150 mm	209,00 €
GPL-HB-WM	Weiß	B Handtuchbügel GAP 700 x 45 mm	195,00 €
GPL-HB-SM	Schwarz	B Handtuchbügel GAP 700 x 45 mm	209,00 €



WEISS MATT RAL 9016 SCHWARZ MATT RAL 9005

HANDTUCHBÜGEL

NUR 1 BÜGEL MONTIERBAR
IN 2 FARBEN ERHÄLTICH

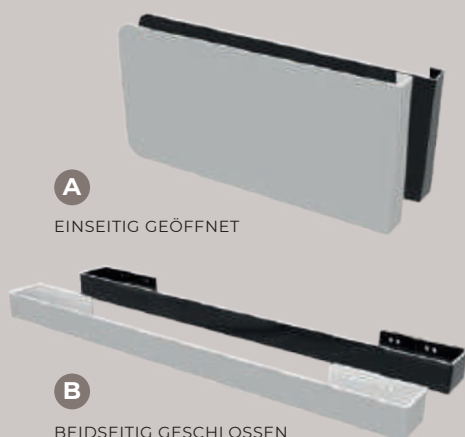

A
EINSEITIG GEÖFFNET

B
BEIDSEITIG GESCHLOSSEN



A

- Heizleistung bis zu 988 Watt
- Universeller Anschluss – rechts oder links montierbar

BADHEIZKÖRPER

NECKAR



LAGERWARE

*BESTELLWARE

Artikel-Nr.	Farbe	Höhe	Breite	Naben- abstand	EN 442 75/65/20°C	55/45/20°C	Heiz- patrone	Netto VK Preis
NE-50-W	Weiß	1454 mm	596 mm	50 mm	803 W	434 W	800 W	911,00 €
NE-55-W	Weiß	1782 mm	596 mm	50 mm	988 W	532 W	1000 W	1158,00 €
NE-50-A *	Anthrazit	1454 mm	596 mm	50 mm	803 W	434 W	800 W	1148,00 €
NE-55-A *	Anthrazit	1782 mm	596 mm	50 mm	988 W	532 W	1000 W	1463,00 €



WEISS
RAL 9016

ANTHRAZIT



- **Ultra-Flat – nur 17 mm stark**
- **Sehr leicht, hohe Effizienz**
- **Einfache Montage**
- **Pflegeleicht**

BADHEIZKÖRPER

SLIMLINE VAVIT



LAGERWARE

Artikel-Nr.	Farbe	Höhe	Breite	Naben- abstand	EN 442 75/65/20°C	55/45/20°C	Netto VK Preis
VS-55-WM	Weiß	1800 mm	600 mm	50 mm	1060 W	549 W	889,00 €
VS-55-SM	Schwarz	1800 mm	600 mm	50 mm	1060 W	549 W	959,00 €



WEISS
RAL 9016

SCHWARZ MATT
RAL 9005

ULTRA-FLAT
NUR 17 MM STARK



DESIGN BADHEIZKÖRPER

MOSEL



- Platzsparend & elegant
- Ideal für Bad, Küche, Flur und Büro
- 8 Kleider-/Handtuchhaken
- Entlüftungsventil auf Rückseite des Heizkörpers
- Aufhängung aus Metall
- Platzsparende Aufhängung von hinten

BESTELLWARE

Artikel-Nr.	Farbe	Höhe	Breite	Nabenabstand	EN 442 75/65/20°C	55/45/20°C	Heizpatrone	Netto VK Preis
MO-20-W	Weiß	1500 mm	266 mm	228 mm	350 W	187 W	300 W	1019,00 €
MO-20-C	Chrom	1500 mm	266 mm	228 mm	350 W	187 W	300 W	1450,00 €
MO-20-A	Anthrazit	1500 mm	266 mm	228 mm	350 W	187 W	300 W	1081,00 €

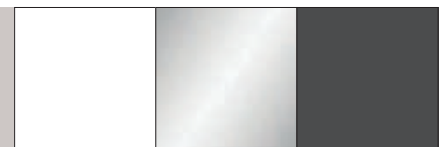

WEISS
RAL 9016

CHROM

ANTHRAZIT

ENTLÜFTUNGSVENTIL AUF DER
RÜCKSEITE DES HEIZKÖRPERS

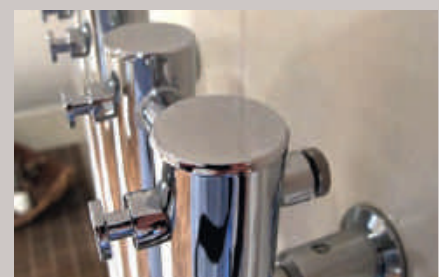

- Vertikale & horizontale Rundrohre
- Entlüftungsventil auf Rückseite des Heizkörpers
- Großer Rohrabstand für mehr Handtücher
- Aufhängung aus Metall
- Platzsparende Aufhängung von hinten

DESIGN BADHEIZKÖRPER

DONAU-S

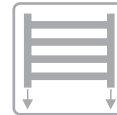

BESTELLWARE

Artikel-Nr.	Farbe	Höhe	Breite	Naben- abstand	EN 442 75/65/20°C	55/45/20°C	Heiz- patrone	Netto VK Preis
DO-50-S1S	Edelstahl poliert	1210 mm	600 mm	568 mm	410 W	220 W	300 W	1187,00 €
DO-60-S1S		1630 mm	500 mm	468 mm	425 W	227 W	300 W	1680,00 €
DO-70-S1S		1630 mm	600 mm	568 mm	585 W	313 W	600 W	1803,00 €

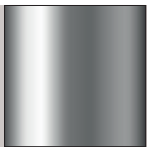

EDELSTAHL
POLIERT

ENTLÜFTUNGSVENTIL AUF DER
RÜCKSEITE DES HEIZKÖRPERS



DESIGN HANDTUCHWÄRMER

SHIFT



LAGERWARE

- Besonders effizient
- Rein elektrisch betrieben
- Verdeckte Kabelführung
- Weniger Energieverbrauch bei gleichbleibender Temperatur
- Schutzart IP 44

Artikel-Nr.	Oberfläche	Höhe	Breite	Tiefe	Ø Rohr	Anschluss	Leistung	Netto VK Preis
SH-30-E	Edelstahl poliert	600 mm	445 mm	55 mm	30 mm	230 V	45 W	549,00 €
SH-35-E	Edelstahl poliert	1000 mm	445 mm	55 mm	30 mm	230 V	90 W	717,00 €



LEISTUNGSREGLER STUFENLOS REGELBAR

QUERROHR-SEGMENTE UM 180° STUFENLOS SCHWENKBAR

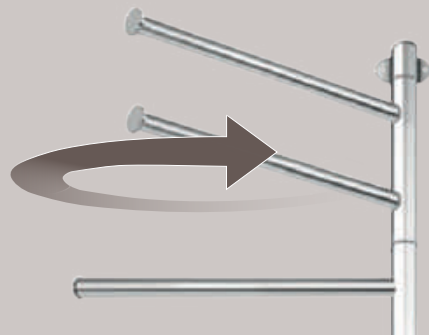

- **Besonders effizient**
- **Rein elektrisch betrieben**
- **Weniger Energieverbrauch bei gleichbleibender Temperatur**
- **Schutzart IP 44**

DESIGN HANDTUCHWÄRMER

CELSIUS



LAGERWARE



TRANSFORMATOR

230 - 12 V für Leistung von 20 - max. 60 W
Für max. 3 separate Handtuchwärmer

TRA 20-60 44,00 €

Artikel-Nr.	Oberfläche	Höhe	Breite	Tiefe	Formen und Maße	Anschluss	Leistung	Netto VK Preis
C300-S1	Edelstahl poliert	32 mm	632 mm	100 mm	○ Ø 32 mm	12 V	20 W	251,00 €
C300-S2	Edelstahl gebürstet	32 mm	632 mm	100 mm	○ Ø 32 mm	12 V	20 W	251,00 €
C400-S1	Edelstahl poliert	40 mm	632 mm	100 mm	□ 40 x 24 mm	12 V	20 W	318,00 €
C400-S2	Edelstahl gebürstet	40 mm	632 mm	100 mm	□ 40 x 24 mm	12 V	20 W	318,00 €



EDELSTAHL POLIERT EDELSTAHL GEBÜRSTET



CELSIUS C300



CELSIUS C400

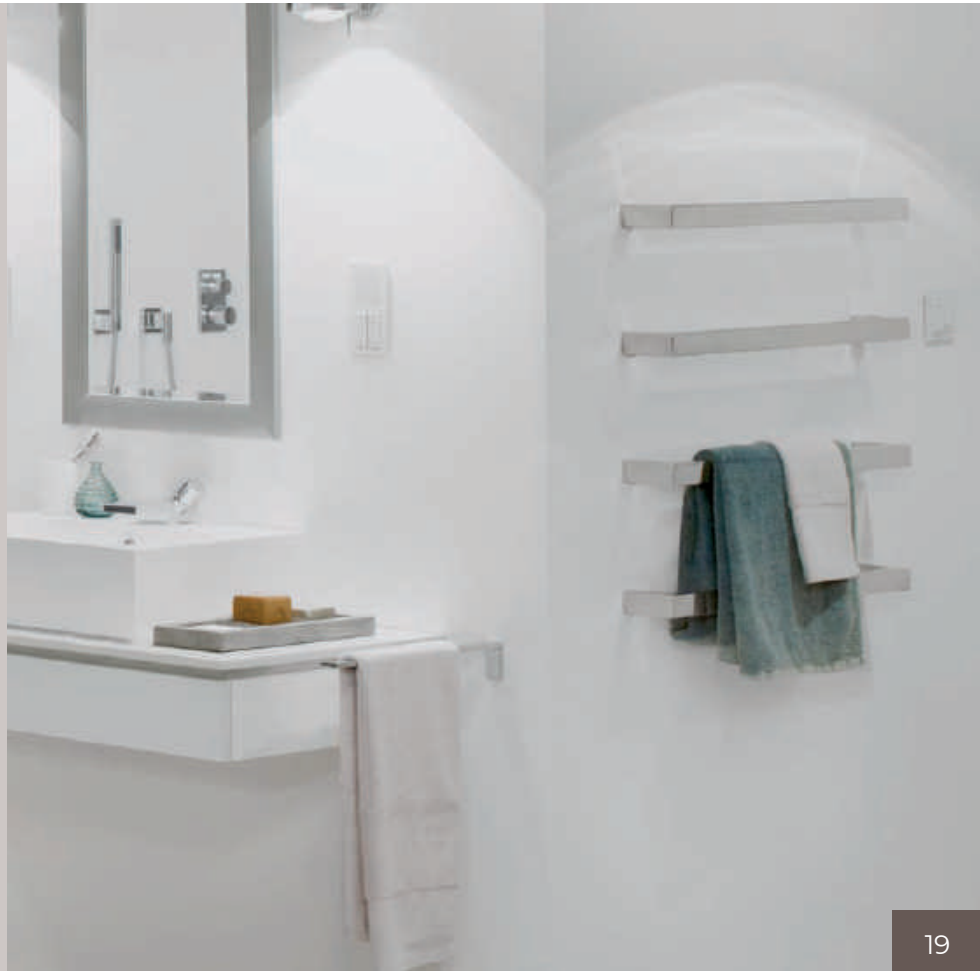



Heizkörper können auf verschiedene Arten angeschlossen werden, um eine effiziente Wärmeversorgung in Wohnräumen zu gewährleisten. Die gebräuchlichsten Anschlussvarianten sind der Zentralheizungsbetrieb, der Kombibetrieb mit Heizpatrone bei Hahnblockanschluss, der Kombibetrieb mit Heizpatrone bei Außenanschluss und der Betrieb rein elektrisch.

BEIM ZENTRALHEIZUNGSBETRIEB wird der Heizkörper über die zentrale Heizungsanlage des Gebäudes mit Warmwasser versorgt. Die Wärme wird durch den Heizkörper abgegeben und sorgt so für eine angenehme Raumtemperatur.

IM KOMBIBETRIEB MIT HEIZPATRONE BEI HAHNBLOCKANSCHLUSS wird der Heizkörper zusätzlich zur Zentralheizung mit einer elektrischen Heizpatrone ausgestattet. Diese kann bei Bedarf zugeschaltet werden, um auch bei Abschaltung der zentralen Heizungsanlage eine Wärmeversorgung zu gewährleisten.

BEI DER KOMBIBETRIEB-VARIANTE MIT HEIZPATRONE BEI AUSSENANSCHLUSS wird die Heizpatrone direkt am Heizkörper angeschlossen, was eine unabhängige Wärmeversorgung vom zentralen Heizsystem ermöglicht. Hierbei ist allerdings zu beachten, dass diese Variante aufgrund der höheren Stromkosten eher als Notlösung gedacht ist.

IM REIN ELEKTRISCHEN BETRIEB wird der Heizkörper ausschließlich über Strom betrieben und ist somit unabhängig von einem zentralen Heizsystem – die Vorteile für Sie: effiziente Wärme ohne lange Vorlaufzeiten, minimale Installations- und Wartungskosten.

ANSCHLUSSVARIANTEN



ZENTRALHEIZUNGSBETRIEB

Wird der Heizkörper über die Zentralheizung versorgt, benutzen Sie eine Hahnblock Anschlussarmatur wie z. B. TwinReg Genesis, TwinReg 500 oder eine Ventilarmatur für Außenanschlüsse. Bei einem Einrohr-System ist die TwinReg 500-Armatur einzusetzen.



KOMBIBETRIEB MIT HEIZPATRONE BEI HAHNBLOCKANSCHLUSS

Verwenden Sie hier die Hahnblock Anschlussarmatur zum Beispiel TwinReg Genesis oder TwinReg 500 und eine elektrische Heizpatrone.

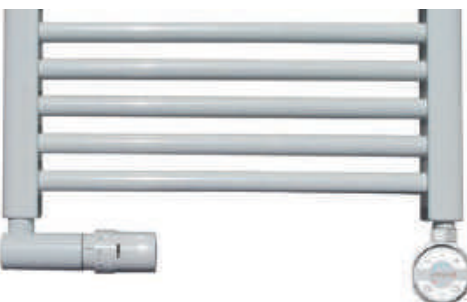

KOMBIBETRIEB MIT HEIZPATRONE BEI AUSSENANSCHLUSS

Setzen Sie hierfür die Monoblock Armatur (Vor/Rücklauf im gleichen Steigrohr) ein, sowie eine entsprechende Heizpatrone auf der anderen Seite. Thermostat/Heizpatrone können links oder rechts eingebaut werden.



BETRIEB REIN ELEKTRISCH

Hier benötigen Sie nur den Heizkörper, Heizpatrone und die Befüllung. Der Heizkörper wird fertig befüllt geliefert.



HINTERLASSEN SIE BEI IHREN KUNDEN EINEN BLEIBENDEN EINDRUCK!

Mit Ihrem Firmenlogo auf unserer hochwertigen Anschlussarmatur TwinReg 200 und Genesis.

Für Ihre Kundenbindung erhalten Sie von uns den Logodruck schon ab 20 Stück kostenfrei.

LAGERWARE

STAFFELPREIS

TwinReg Genesis



THERMOSTAT-VENTIL FÜR HEIZKÖRPER

mit Hahnblock Anschluss (Eck- und Durchgang)

TwinReg Genesis Anschlussarmatur zur Regelung der Raumtemperatur. Thermostatkopfanschluss links oder rechts. Rohrabstand 50 mm, AG G 3/4" nach DIN V 3838 (Eurokonus), für Rohrdurchmesser 15 mm. Set beinhaltet Thermostatkopf & Kunststoffblende Weiß oder verchromt & Klemmverschraubung.

- Flexibles Thermostatventil
- Durchgangs- und Eckversion in einem
- Thermostatkopfanschluss beidseitig
- Ohne Aufwand ummontierbar

Artikel-Nr.	Farbe	Netto VK Preis	Preis ab 10 Stück	Preis ab 20 Stück
TR-4-W	Weiß	135,00 €	130,00 €	125,00 €
TR-4-C	Chrom	164,00 €	158,00 €	151,00 €
TR-4-S	Schwarz matt	209,00 €	201,00 €	193,00 €

TwinReg 200



THERMOSTAT-VENTIL FÜR HEIZKÖRPER

mit Hahnblock Anschluss (Eckversion)

TwinReg 200 Anschlussarmatur zur Regelung der Raumtemperatur. Thermostatkopfanschluss links oder rechts. Rohrabstand 50 mm, AG G 3/4" nach DIN V 3838 (Eurokonus), für Rohrdurchmesser 15 mm. Set beinhaltet Thermostatkopf & Kunststoffblende weiß oder verchromt und Klemmverschraubung und Blockarmatur.

Artikel-Nr.	Farbe	Netto VK Preis	Preis ab 10 Stück	Preis ab 20 Stück
TR-10-WE	Weiß	128,00 €	123,00 €	118,00 €
TR-10-CE	Chrom	152,00 €	146,00 €	140,00 €

TwinReg 500



THERMOSTAT-VENTIL FÜR HEIZKÖRPER

mit Hahnblock Anschluss **schwenkbar** (Eck- oder Durchgang)

TwinReg 500 Anschlussarmatur zur Regelung der Raumtemperatur mit Bypass-Funktion für Einrohr-Betrieb. Für Wand- und Bodenmontage. Rohrabstand 50 mm, AG G 3/4" nach DIN V 3838 (Eurokonus), für Rohrdurchmesser 15 mm. Set beinhaltet Thermostatkopf & Klemmverschraubung und Blockarmatur.

Artikel-Nr.	Farbe	Netto VK Preis	Preis ab 10 Stück	Preis ab 20 Stück
TR-50-W	Weiß	176,00 €	169,00 €	162,00 €
TR-50-C	Chrom	252,00 €	242,00 €	232,00 €

VENTILE · ARMATUREN · HEIZPATRONEN

FÜR HEIZKÖRPER MIT AUSSENANSCHLUSS



DESIGN ARMATUREN-SET

Bestehend aus einem Fühlerelement, einem Ventilgehäuse für Ventilmontage im Vorlauf, Rücklaufverschraubung mit Absperrung.

WINKEL-ECK RECHTS Artikel-Nr.	WINKEL-ECK links Artikel-Nr.	Farbe		Netto VK Preis
VE-10-RW	VE-10-LW		Weiß	234,00 €
VE-10-RC	VE-10-LC		Chrom	241,00 €



PLATINUM ARMATUREN-SET

Mono (Zweirohr Lanzenventil) mit einem Platinum Designer-Thermostatkopf zur Regelung der Raumtemperatur, voreinstellbar und absperbar, Montage des Fühlers rechts oder links möglich (Armatur drehbar), Ventil im Rücklauf. Nur für den Einsatz in Zweirohranlagen.

Artikel-Nr.	Farbe		Netto VK Preis
P-MONO-W		Weiß	245,00 €
P-MONO-C		Chrom	279,00 €



THERMOSTATKÖPFE

Artikel-Nr.	Farbe	Ausführung	Netto VK Preis
PN-DT-C	Chrom	Design – Thermostatkopf – 30 x 1,5	88,00 €
TR-T0-W	Weiß	Basic – Thermostatkopf – 30 x 1,5	50,00 €



WANDROSETTEN

Artikel-Nr.	Farbe	Ausführung	Netto VK Preis
D-WR-C	Chrom	Design – Wandrosetten und Überschiebrohr	52,00 €
D-WR-W	Weiß		41,00 €



CALYPSO

Heizpatronen

Lernen Sie unsere mit Sorgfalt und viel Liebe zum Detail entwickelte Heizpatrone CALYPSO kennen. Ihr minimalistisches Erscheinungsbild und einfachste Bedienung gibt es in zwei Ausführungen und Farben.

- **Gerät der Schutzklasse 1**
- **5-stufige Leistungsregelung**
- **2-stündige Boost-Funktion**
- **Energiesparend durch Stand-By-Modus**
- **Arbeitstemperaturbereich individuell bestimmen**
- **Einfache und intuitive Bedienung**
- **Erhältlich in zwei Farben (Weiß und Chrom)**
- **Zusammenarbeit mit dem Außen-Timer- oder Systemen von intelligenten Wohnhäusern möglich (Smart-Home Anbindung)**



Für den REIN ELEKTRISCHEN Betrieb Ihres Badheizkörpers benötigen Sie:

1. Heizkörper
2. Befüllung
3. Heizpatrone

ELEKTRISCHE HEIZPATRONEN · BEFÜLLUNG



CALYPSO HEIZPATRONE

inklusive Anschlusskabel – steckerfertig

Heizpatrone mit integriertem Thermostat, Powerfunktion mit voreingestellter Heizzeit – inkl. 1,5 m Anschlusskabel – steckerfertig in Weiß oder Chrom.

Artikel-Nr.	Farbe	Heizleistung	Netto VK Preis
HT-300-W	Weiß	300 W	226,00 €
HT-600-W	Weiß	600 W	226,00 €
HT-800-W	Weiß	800 W	230,00 €
HT-1000-W	Weiß	1000 W	243,00 €
HT-300-C	Chrom	300 W	249,00 €
HT-600-C	Chrom	600 W	256,00 €
HT-800-C	Chrom	800 W	265,00 €
HT-1000-C	Chrom	1000 W	272,00 €



CALYPSO HEIZPATRONE

mit verdeckter Kabelführung – mit Anschlusskabel

Heizpatrone mit integriertem Thermostat, Powerfunktion mit voreingestellter Heizzeit – mit verdeckter Kabelführung in Weiß oder Chrom.

Artikel-Nr.	Farbe	Heizleistung	Netto VK Preis
HTH-300-W	Weiß	300 W	237,00 €
HTH-600-W	Weiß	600 W	249,00 €
HTH-800-W	Weiß	800 W	256,00 €
HTH-1000-W	Weiß	1000 W	265,00 €
HTH-300-C	Chrom	300 W	277,00 €
HTH-600-C	Chrom	600 W	285,00 €
HTH-800-C	Chrom	800 W	295,00 €
HTH-1000-C	Chrom	1000 W	300,00 €



HEIZKÖRPER-BEFÜLLUNG

für den rein elektrischen Betrieb

Befüllung für rein elektrisch betriebene Heizkörper. Das Frost- und Rostschutzgemisch ist ungiftig und unbrennbar. Frostsicher bis -20 °C. Die Befüllung erfolgt im Werk.

Artikel-Nr.	Heizleistung	Netto VK Preis
BEF-300	300 W	173,00 €
BEF-600	600 W	185,00 €
BEF-800	800 W	196,00 €
BEF-1000	1000 W	208,00 €



SBS280-024



SBS280-163



SBS280-365



JETZT DEN
NEUEN KATALOG
ANFORDERN!

SPLASHBOARD SIGNATURE

ÄSTHETISCH FUNKTIONAL

Die SplashBoard Signature Paneele begeistern nicht nur durch ihre vielfältigen Dekorvarianten, sondern überzeugen auch durch überragende Materialeigenschaften.

Unsere SplashBoard Signature Paneele mit **über 70% Marmoranteil** überzeugen mit vielen Vorteilen: Mit ihrer strapazierfähigen Oberfläche, 100%igen Wasserfestigkeit, Kratzfestigkeit, Feuer- und Formbeständigkeit sind sie hoch belastbar – **sowohl an Wänden als auch an Böden**. Unsere Paneele sind leicht transportierbar und können ohne spezielle Werkzeuge bearbeitet werden.

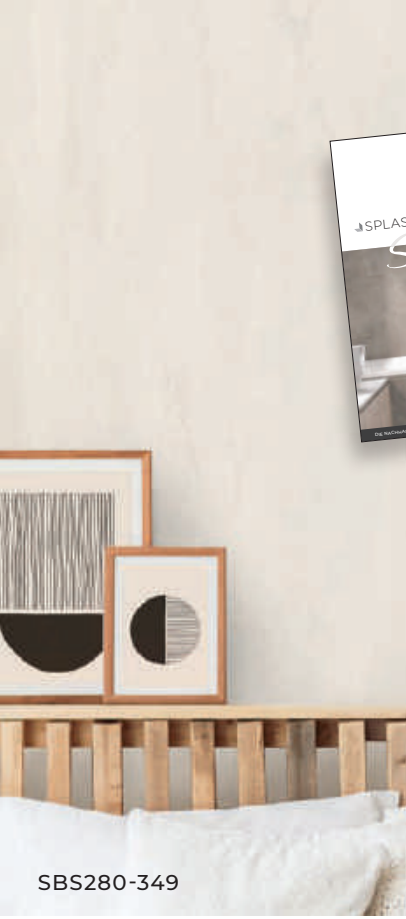

SBS280-349



SBS280-120

**SPLASH[®]
BOARD**
Signature

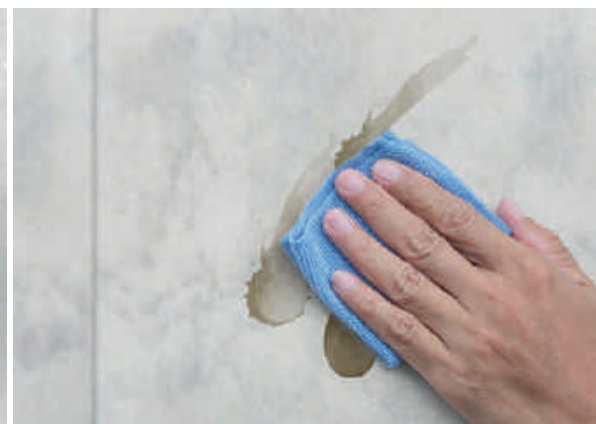



SBS280-102
VENATO FLOW



SBS280-101
STATUARIO CLEAN

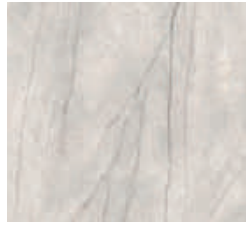

SBS280-155
MARBLE LIGHT GREY



SBS280-154
MARBLE GOLD



SBS280-024
MARBLE BEIGE



SBS280-026
MARBLE GREY



SBS280-104
EARTH

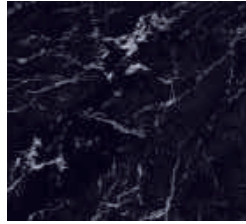

SBS280-106
NIGHT SKY



SBS280-130
OXFORD STONE



SBS280-109
CEMENT



SBS280-349
SPRING FOG



SBS280-119
MORNING MIST



SBS280-115
LONDON FOG



SBS280-156
ABSTRACT PENCIL A



SBS280-157
ABSTRACT PENCIL B



SBS280-114
INDUSTRY



SBS280-120
REAL STEEL

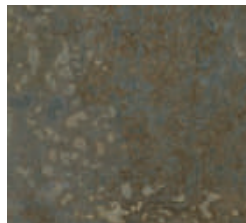

SBS280-105
COPPER VERDIGRIS

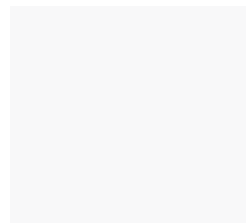

SBS280-110
STRONG WHITE

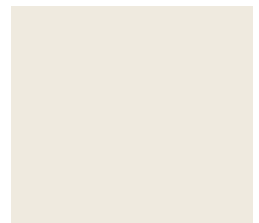

SBS280-564
SKIMMING STONE

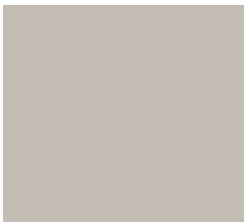

SBS280-981
PEBBLE



SBS280-166
DOVE

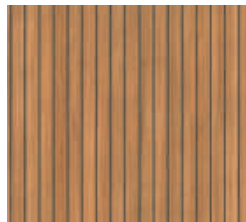

SBS280-122
SKIPPER



SBS280-365
OAK

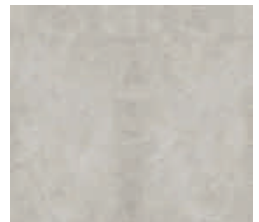

SBS280-160
FLORA CALM



SBS280-164
LINEAR LEAVES A

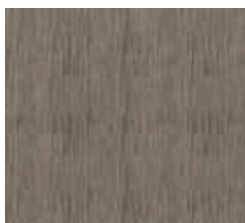

SBS280-165
LINEAR LEAVES B

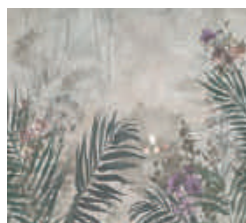

SBS280-161
BOTANICAL HAZE A

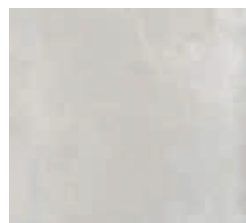









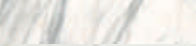
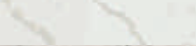

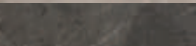
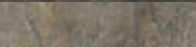

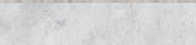
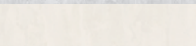



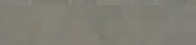
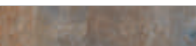
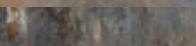

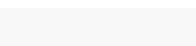
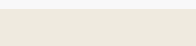
SBS280-162
BOTANICAL HAZE B







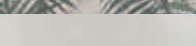
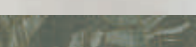



SBS280-163
FERNSCAPE

SPLASHBOARD SIGNATURE PANEELE

Artikel-Nr.	Dekor	Dekor Code	Abmessungen	Gewicht	Netto VK Preis
STEIN Kollektion					
SBS280-102		Venato Flow	102	2800 x 1230 x 4 mm	28,0 kg 399,00 €
SBS280-101		Statuario Clean	101	2800 x 1230 x 4 mm	28,0 kg 399,00 €
SBS280-155		Marble Light Grey	155	2800 x 1230 x 4 mm	28,0 kg 399,00 €
SBS280-154		Marble Gold	154	2800 x 1230 x 4 mm	28,0 kg 399,00 €
SBS280-024		Marble Beige	024	2800 x 1230 x 4 mm	28,0 kg 399,00 €
SBS280-026		Marble Grey	026	2800 x 1230 x 4 mm	28,0 kg 399,00 €
SBS280-104		Earth	104	2800 x 1230 x 4 mm	28,0 kg 399,00 €
SBS280-106		Night Sky	106	2800 x 1230 x 4 mm	28,0 kg 399,00 €
SBS280-130		Oxford Stone	130	2800 x 1230 x 4 mm	28,0 kg 399,00 €
SBS280-109		Cement	109	2800 x 1230 x 4 mm	28,0 kg 399,00 €
SBS280-349		Spring Fog	349	2800 x 1230 x 4 mm	28,0 kg 399,00 €
SBS280-119		Morning Mist	119	2800 x 1230 x 4 mm	28,0 kg 399,00 €
SBS280-115		London Fog	115	2800 x 1230 x 4 mm	28,0 kg 399,00 €
SBS280-156		Abstract Pencil A	156	2800 x 1230 x 4 mm	28,0 kg 399,00 €
SBS280-157		Abstract Pencil B	157	2800 x 1230 x 4 mm	28,0 kg 399,00 €
METALL Kollektion					
SBS280-114		Industry	114	2800 x 1230 x 4 mm	28,0 kg 399,00 €
SBS280-120		Real Steel	120	2800 x 1230 x 4 mm	28,0 kg 399,00 €
SBS280-105		Copper Verdigris	105	2800 x 1230 x 4 mm	28,0 kg 399,00 €
PURE Kollektion					
SBS280-110		Strong White	110	2800 x 1230 x 4 mm	28,0 kg 399,00 €
SBS280-564		Skimming Stone	564	2800 x 1230 x 4 mm	28,0 kg 399,00 €
SBS280-981		Pebble	981	2800 x 1230 x 4 mm	28,0 kg 399,00 €
SBS280-166		Dove	166	2800 x 1230 x 4 mm	28,0 kg 399,00 €
HOLZ Kollektion					
SBS280-122		Skipper	122	2800 x 1230 x 4 mm	28,0 kg 399,00 €
SBS280-365		Oak	365	2800 x 1230 x 4 mm	28,0 kg 399,00 €
ORGANIC Kollektion					
SBS280-160		Flora Calm	160	2800 x 1230 x 4 mm	28,0 kg 399,00 €
SBS280-164		Linear Leaves A	164	2800 x 1230 x 4 mm	28,0 kg 399,00 €
SBS280-165		Linear Leaves B	165	2800 x 1230 x 4 mm	28,0 kg 399,00 €
SBS280-161		Botanical Haze A	161	2800 x 1230 x 4 mm	28,0 kg 399,00 €
SBS280-162		Botanical Haze B	162	2800 x 1230 x 4 mm	28,0 kg 399,00 €
SBS280-163		Fernscape	163	2800 x 1230 x 4 mm	28,0 kg 399,00 €

SPLASHBOARD ALUMINIUM PROFILE

FÜR 4 MM PANEELSTÄRKE

Abbildung	Artikel-Nr.	Beschreibung	Farbe / Material	Netto VK Preis
	EI280-A4-SM	Eckprofil-Innen, 2,80 m	Silber matt	52,00 €
	EI280-A4-S		Schwarz matt	59,00 €
	EI280-A4-C		Chrom	62,00 €
	EI280-A4-W		Weiß matt	59,00 €
	EA280-A4-SM	Eckprofil-Außen, 2,80 m	Silber matt	59,00 €
	EA280-A4-S		Schwarz matt	66,00 €
	EA280-A4-C		Chrom	69,00 €
	EA280-A4-W		Weiß matt	66,00 €
NEU 	EAG280-A4-SM	Eckprofil-Außen gerade, 2,80 m	Silber matt	69,00 €
	EAG280-A4-S		Schwarz matt	73,00 €
	EAG280-A4-C		Chrom	75,00 €
	EAF280-A4-SM	Fineline-Außeneck- profil, 2,80 m	Silber matt	52,00 €
	EAF280-A4-S		Schwarz matt	59,00 €
	EAF280-A4-C		Chrom	63,00 €
	EAF280-A4-W		Weiß matt	59,00 €
	VBS280-A4-SM	Fineline-Verbindungs- profil, 2,80 m	Silber matt	49,00 €
	VBS280-A4-S		Schwarz matt	56,00 €
	VBS280-A4-C		Chrom	59,00 €
	VBS280-A4-W		Weiß matt	56,00 €
	VB280-A4-SM	Verbindungsprofil, 2,80 m	Silber matt	39,00 €
	VB280-A4-S		Schwarz matt	46,00 €
	VB280-A4-C		Chrom	49,00 €
	VB280-A4-W		Weiß matt	46,00 €
	AP280-A4-SM	Abschlußprofil, 2,80 m	Silber matt	29,00 €
	AP280-A4-S		Schwarz matt	36,00 €
	AP280-A4-C		Chrom	39,00 €
	AP280-A4-W		Weiß matt	36,00 €
NEU 	APL280-A4-SM	Abschlußprofil L, 2,80 m	Silber matt	27,00 €
	APL280-A4-S		Schwarz matt	35,00 €
	APL280-A4-C		Chrom	37,00 €
	EP280-A4-SM	Abschluß-Eckprofil, 2,80 m	Silber matt	29,00 €
	EP280-A4-S		Schwarz matt	36,00 €
	EP280-A4-C		Chrom	39,00 €
	EP280-A4-W		Weiß matt	36,00 €

SPLASHBOARD SILIKONE

Artikel-Nr.	Silikon	Empfehlung für Dekor	Dekor Code	Netto VK Preis
SBS-S-6832	Matt Schneeweiß	Strong White	110	20,00 €
SBS-S-8336	Matt Helljasmin	Skimming Stone	564	20,00 €
SBS-S-8336	Matt Helljasmin	Pebble	981	20,00 €
SBS-S-6835	Matt Linsey Grey	Statuario Clean	101	20,00 €
SBS-S-8336	Matt Helljasmin	Venato Flow	102	20,00 €
SBS-S-6835	Matt Linsey Grey	Spring Fog	349	20,00 €
SBS-S-7110	Matt Seidengrau	Cement	109	20,00 €
SBS-S-6832	Matt Schneeweiß	Oxford Stone	130	20,00 €
SBS-S-6874	Matt Manhattan	London Fog	115	20,00 €
SBS-S-6874	Matt Manhattan	Marble Beige	024	20,00 €
SBS-S-6834	Matt Sanitärgrau	Earth	104	20,00 €
SBS-S-8338	Matt Steingrau	Marble Grey	026	20,00 €
SBS-S-8340	Matt Basaltgrau	Night Sky	106	20,00 €
SBS-S-6874	Matt Manhattan	Morning Mist	119	20,00 €
SBS-S-7105	Matt Eiche Hell	Oak	365	20,00 €
SBS-S-7112	Matt Schwarz	Skipper	122	20,00 €
SBS-S-8338	Matt Steingrau	Industry	114	20,00 €
SBS-S-6834	Matt Sanitärgrau	Real Steel	120	20,00 €
SBS-S-7104	Matt Eiche Dunkel	Copper Verdigris	105	20,00 €
SBS-S-6834	Matt Sanitärgrau	Dove	166	20,00 €
SBS-S-6874	Matt Manhattan	Botanical Haze A	161	20,00 €
SBS-S-6645	Matt Silbergrau	Botanical Haze B	162	20,00 €
SBS-S-6831	Matt Antrazitgrau	Linear Leaves A	164	20,00 €
SBS-S-6834	Matt Sanitärgrau	Linear Leaves B	165	20,00 €
SBS-S-6874	Matt Manhattan	Fernscape	163	20,00 €
SBS-S-8336	Matt Helljasmin	Flora Calm	160	20,00 €
SBS-S-6835	Matt Linsey Grey	Marble Gold	154	20,00 €
SBS-S-8338	Matt Steingrau	Abstract Pencil A	156	20,00 €
SBS-S-8338	Matt Steingrau	Abstract Pencil B	157	20,00 €
SBS-S-7110	Matt Seidengrau	Marble Light Grey	155	20,00 €



SPLASHBOARD KLEBSTOFFE · ZUBEHÖR



Artikel-Nr.	Beschreibung	Netto VK Preis
SBS-K-SET	SBS 1-Komponenten Spezialkleber – Set / 4 Schlauchbeutel je 600 ml Empf. Menge für die Montage: 1 Set pro SplashBoard Wandpaneel	129,00 €
SBS-AKT	Aktivator – für SBS 1-Komponenten Spezialkleber 1000 ml – Ausreichend für ca. 5 Paneele	69,00 €
NH-C-100191	SplashBoard Clean für Montage, 1 Liter	29,00 €
SPP-600	Profi-Presspistole, 600 ml, passend für Art.-Nr.: SBS-K-SET	65,00 €
FN-GL20-200	Gewindelaschen 2,0 mm · 200 St. · transparent	18,00 €
FN-GHB-200	Gewindehauben · 200 St. · blau	25,00 €
FN-GLS-200	Kratz-Schutzscheibe · 200 St. · schwarz	19,00 €

SPLASHBOARD CHECKLISTE

HABEN SIE AN ALLES GEDACHT?

ARTIKEL

- Wandpaneele
- Klebstoff Wandpaneele
- Aktivator / Primer für Klebstoff
- Abschlussprofile
(Innen-/Außenecken etc.)
- Nivelliersystem
- Silikon
- Abdichtung
- Transportkosten



NEVOPLAN FLIESEN-NIVELLIERSYSTEME

FLIESEN TWIST-SYSTEM GEWINDELASCHEN

FLIESENSTÄRKE 3 - 22 MM



Artikel-Nr.	Fugenbreite	Beschreibung	Netto VK Preis
FN-GL10-200	1,0 mm	Gewindelaschen 1,0 mm · 200 St. · transparent	18,00 €
FN-GL15-200	1,5 mm	Gewindelaschen 1,5 mm · 200 St. · transparent	18,00 €
FN-GL20-200	2,0 mm	Gewindelaschen 2,0 mm · 200 St. · transparent	18,00 €
FN-GL30-200	3,0 mm	Gewindelaschen 3,0 mm · 200 St. · transparent	18,00 €
FN-GHB-200	-	Gewindehauben · 200 St. · blau	25,00 €
FN-GLS-200	-	Kratz-Schutzscheibe · 200 St. · schwarz	19,00 €

FLIESEN KEIL-SYSTEM ZUGLASCHEN STANDARD

FLIESENSTÄRKE 3 - 12 MM



Artikel-Nr.	Fugenbreite	Beschreibung	Netto VK Preis
FNZ-05-200	0,5 mm	Zuglaschen 0,5 mm · 200 St. · transparent	17,00 €
FNZ-10-200	1,0 mm	Zuglaschen 1,0 mm · 200 St. · transparent	17,00 €
FNZ-15-200	1,5 mm	Zuglaschen 1,5 mm · 200 St. · transparent	17,00 €
FNZ-20-200	2,0 mm	Zuglaschen 2,0 mm · 200 St. · transparent	17,00 €
FNZ-25-200	2,5 mm	Zuglaschen 2,5 mm · 200 St. · transparent	17,00 €
FNZ-30-200	3,0 mm	Zuglaschen 3,0 mm · 200 St. · transparent	17,00 €
FNZ-KS-200	-	Zangen-Keile · 3-22 mm · 200 St. · schwarz	17,00 €
FN-GLS-200	-	Kratz-Schutzscheibe · 200 St. · schwarz	19,00 €

FLIESEN KEIL-SYSTEM ZUGLASCHEN XL

FLIESENSTÄRKE 12 - 22 MM

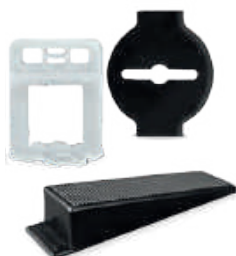

Artikel-Nr.	Fugenbreite	Beschreibung	Netto VK Preis
FNZ-05XL-200	0,5 mm	Zuglaschen 0,5 mm · 200 St. · transparent	19,00 €
FNZ-10XL-200	1,0 mm	Zuglaschen 1,0 mm · 200 St. · transparent	19,00 €
FNZ-15XL-200	1,5 mm	Zuglaschen 1,5 mm · 200 St. · transparent	19,00 €
FNZ-20XL-200	2,0 mm	Zuglaschen 2,0 mm · 200 St. · transparent	19,00 €
FNZ-30XL-200	3,0 mm	Zuglaschen 3,0 mm · 200 St. · transparent	19,00 €
FNZ-KS-200	-	Zangen-Keile · 3-22 mm · 200 St. · schwarz	17,00 €
FN-GLS-200	-	Kratz-Schutzscheibe · 200 St. · schwarz	19,00 €

FLIESENZANGE



Artikel-Nr.	Beschreibung	Netto VK Preis
NIV-ZG	Nivellierzange	19,00 €

SANITÄRKERAMIK BADMÖBEL

SAUBERE LÖSUNGEN

Cleane moderne Formensprache, kombiniert mit vielen pfiffigen Detaillösungen – Nordholm Sanitärkeramik bietet saubere Lösungen.

Unsere WC-Sets sind mit vielen intelligenten Produktfeatures wie eine spülrandlose Ausführung, pflegeleichten Außenflächen und entnehmbaren WC-Sitzen ausgestattet. Dank des Wassersparsystems mit geringem Spülwasserbedarf punkten sie auch in Sachen Nachhaltigkeit.



MAR-54-WC SET



EVO 100-70



MARS-54-S-WC SET





MARS-49-WC-SET

PRODUKTGARANTIE

Nordholm Sanitärkeramiken überzeugen nicht nur durch Formschönheit und Funktionalität, sondern auch durch Langlebigkeit – garantiert.



Take-Off



Soft-Close



**10 Jahre Garantie
auf Sanitärkeramik**



Spülrandlos

PREMIUM WC-SET

MARESOL SLIM

- Pflegeleichte Außenflächen durch verdeckte Wandbefestigung
- Spülrandlos
- WC-Sitz abnehmbar
- Wassersparsystem mit 2,5 l / 4,0 l Spülwasserbedarf



LAGERWARE

STAFFELPREIS

Artikel-Nr.	Farbe	Version	Höhe	Breite	Tiefe	Ausführung	Netto VK Preis	Preis ab 12 St.	Preis ab 18 St.
MARS-WSC	Weiß	Standard	40 mm	350 mm	435 mm	WC-Deckel-Softclose	136,00 €	-	-
MARS-54-SSC	Schwarz matt	Standard	40 mm	350 mm	435 mm	WC-Deckel-Softclose	219,00 €	-	-
MARS-49-WC-SET	Weiß	Kompakt	330 mm	360 mm	490 mm	Set: MARESOL SLIM Kompakt-WC & Softclose-Deckel	439,00 €	418,00 €	396,00 €
MARS-54-WC-SET	Weiß	Standard	330 mm	350 mm	545 mm	Set: MARESOL SLIM-WC und Softclose-Deckel	417,00 €	397,00 €	376,00 €
MARS-54-S-WC SET	Schwarz matt	Standard	330 mm	350 mm	545 mm	Set: MARESOL SLIM-WC und Softclose-Deckel	659,00 €	627,00 €	594,00 €

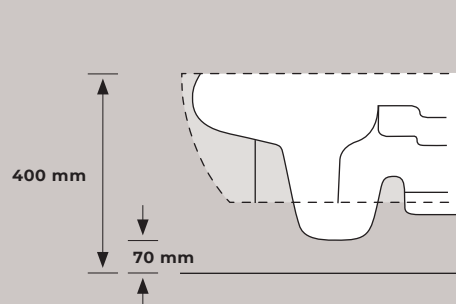

- Pflegeleichte Außenflächen durch verdeckte Wandbefestigung
- Spülrandlos
- WC-Sitz abnehmbar
- Wassersparsystem mit 2,5 l / 4,0 l Spülwasserbedarf

PREMIUM WC · BIDET

MARESOL



LAGERWARE

STAFFELPREIS

Artikel-Nr.	Farbe	Version	Höhe	Breite	Tiefe	Ausführung	Netto VK Preis	Preis ab 12 St.	Preis ab 18 St.
MAR-WSC	Weiß	Standard	40 mm	350 mm	435 mm	WC-Deckel-Softclose	100,00 €	-	-
MAR-49-WC SET	Weiß	Kompakt	330 mm	360 mm	490 mm	Set: MARESOL-WC und Softclose-Deckel	403,00 €	383,00 €	363,00 €
MAR-54-WC SET	Weiß	Standard	370 mm	350 mm	545 mm	Set: MARESOL-WC und Softclose-Deckel	380,00 €	361,00 €	342,00 €
MAR-49-B	Weiß	-	263 mm	360 mm	490 mm	MareSol Premium Bidet	284,00 €	-	-

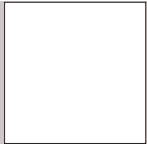

WEISS



MARESOL BIDET



BESTSELLER



WASCHTISCH

VENICE HOTEL

- Kosmetiktuchspender - Ideal für jedes Hotelbadezimmer
- Mehr Ablagefläche
- Robust
- Keramik-Waschtisch
- Einfach zu reinigen

Waschtisch inkl. Waschtischunterschrank mit Kosmetiktuchspender

BESTELLWARE

Artikel-Nr.	Oberfläche	Höhe	Breite	Tiefe	Ausführung	Netto VK Preis
NH-K-K-615-H1180-S	Dekor Eiche natur	420 mm	615 mm	475 mm	Waschtisch 615 mm mit Kosmetiktuchspender	632,00 €
NH-K-K-815-H1180-S	Dekor Eiche natur	420 mm	815 mm	475 mm	Waschtisch 815 mm mit Kosmetiktuchspender	712,00 €



- 4 mm Kristallspiegel
- Antibeschlagschutz durch integrierte Spiegelheizung
- Umlaufend satinierte Leuchtflächen
- Touchsensor mit Orientierungsbeleuchtung
- Schutzklasse IP 44
- Farbtemperatur 4000 K

LED BADEZIMMERSPIEGEL

EVOLUTION

LAGERWARE

Hochwertiger Kristallspiegel mit 4 mm Glasstärke



Antibeschlagschutz durch eine integrierte Spiegelheizung



4000 K Farbtemperatur



In der Front eingelassener Touch-Sensor mit Orientierungsbeleuchtung und Dimmfunktion



ca. 50.000 Stunden LED-Lebensdauer sowie eine hohe Schaltfestigkeit



Artikel-Nr.	Höhe	Breite	Tiefe	Lumen	Netto VK Preis
EVO 60-70	700 mm	600 mm	45 mm	1324.62 lm	500,00 €
EVO 80-70	700 mm	800 mm	45 mm	1560.108 lm	569,00 €
EVO 100-70	700 mm	1000 mm	45 mm	1795.596 lm	683,00 €

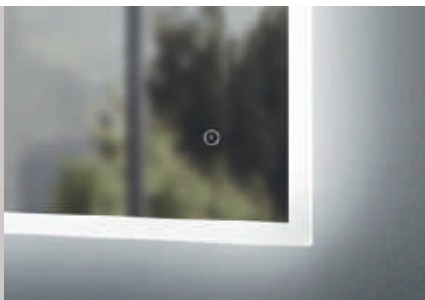



TDB-90X180-W



Individuell
anpassbar



Anti-
bakteriell



Leicht zu
bearbeiten



Sehr
leicht

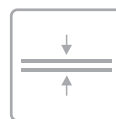

Sehr
flach



5 Jahre
Garantie



Geräusch-
dämmend



Rutschfest



Leicht zu
reinigen



Hoch
belastbar



Unempfindlich
gegen Kratzer



DUF-80X80-W-SET

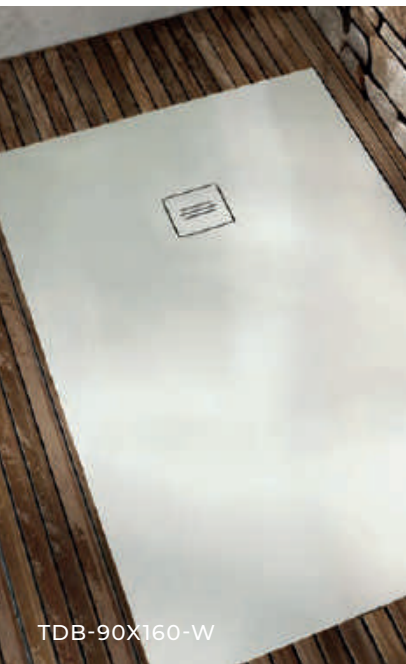

TDB-90X160-W



PL-90X140-W

DUSCHBOARDS

CLEAN & CLEVER

Die Duschboards von Nordholm bieten für alle Raumsituationen maximale Flexibilität bei der Montage – einfach eine cleane Lösung.

Unsere stilvollen Duschboards überzeugen durch elegante Ästhetik und clevere Detaillösungen. Sie bieten nicht nur einen exquisiten Blickfang in Ihrem Badezimmer, sondern auch höchsten Komfort und Langlebigkeit. Dazu stehen wir – und geben 5 Jahre Garantie auf unsere Duschboards.

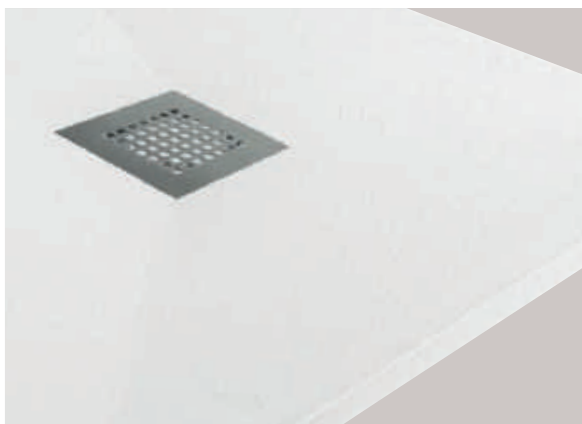

DUSCHBOARD

TERMINATOR



LAGERWARE

- 100% Stabilität, hohe Druckfestigkeit
- Rutschfeste Oberfläche R10 A
- Kratzunempfindlich
- Zuschneidbar
- Antibakterielle EasyClean Oberfläche
- 60% leichter als Mineralguss

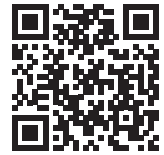

SCANNEN FÜR VIDEO



STRUKTUROBERFLÄCHE
WEISS

BODENGLEICHER EINBAU



TERMINATOR DUSCHBOARDS

Artikel-Nr.	Farbe	Maße	Stärke	Gewicht	Netto VK-Preis
TDB-100X100-W	Weiß	100 x 100 cm	3,5 cm	16,3 kg	679,00 €
TDB-100X120-W	Weiß	120 x 100 cm	3,5 cm	19,6 kg	811,00 €
TDB-100X140-W	Weiß	140 x 100 cm	3,5 cm	28,5 kg	913,00 €
TDB-80X80-W	Weiß	80 x 80 cm	3,5 cm	10,4 kg	459,00 €
TDB-80X90-W	Weiß	90 x 80 cm	3,5 cm	11,7 kg	510,00 €
TDB-80X100-W	Weiß	100 x 80 cm	3,5 cm	13,0 kg	602,00 €
TDB-80X120-W	Weiß	120 x 80 cm	3,5 cm	19,6 kg	663,00 €
TDB-80X140-W	Weiß	140 x 80 cm	3,5 cm	22,8 kg	735,00 €
TDB-90X90-W	Weiß	90 x 90 cm	3,5 cm	13,2 kg	561,00 €
TDB-90X100-W	Weiß	100 x 90 cm	3,5 cm	18,4 kg	612,00 €
TDB-90X120-W	Weiß	120 x 90 cm	3,5 cm	22,0 kg	704,00 €
TDB-90X140-W	Weiß	140 x 90 cm	3,5 cm	25,7 kg	873,00 €
TDB-90X160-W	Weiß	160 x 90 cm	3,5 cm	26,4 kg	924,00 €
TDB-90X180-W	Weiß	180 x 90 cm	3,5 cm	29,4 kg	1122,00 €

ABLAUFVARIANTEN

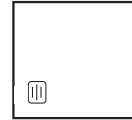

TDB-80X80-W
TDB-90X90-W
TDB-100X100-W



TDB-80X90-W
TDB-80X100-W
TDB-80X120-W
TDB-80X140-W
TDB-90X100-W
TDB-90X120-W
TDB-90X140-W
TDB-90X160-W
TDB-90X180-W
TDB-100X120-W
TDB-100X140-W

Die Easy to Clean- und Antibac-Oberfläche erleichtert die Reinigung und verbessert die Hygieneigenschaften

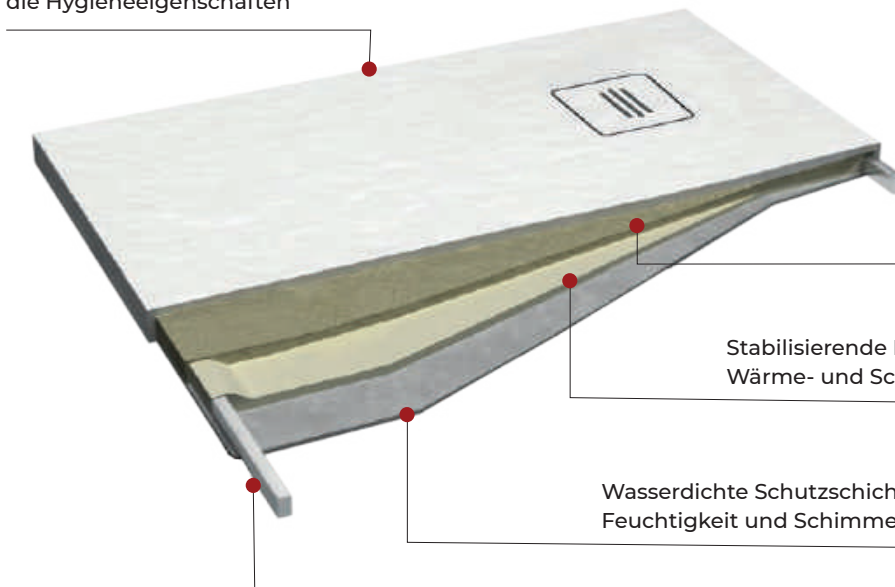

Mehrschichtiger Verbundwerkstoff zur strukturellen Verstärkung

Stabilisierende Einlage mit hoher Wärme- und Schalldämmung

Wasserdichte Schutzschicht gegen Feuchtigkeit und Schimmelbildung

Stahlverstärkungen erhöhen die Steifigkeit und Festigkeit der Duschboards

DUSCHBOARD

PLUTONIT



LAGERWARE

*BESTELLWARE

- 70% leichter als Mineralgusswannen
- Flexibel schneidbar
- Extrem robust
- Superflach – nur 27 mm hoch
- Verbundwerkstoff
- Rutschfestigkeit R10 C



STRUKTUROBERFLÄCHE

WEISS
RAL 9003

GRAU
RAL 7004

SCHWARZ
RAL 9005

SUPERFLACH

NUR 27 MM STARK



BODENGLEICHER EINBAU



PLUTONIT DUSCHBOARDS

Artikel-Nr.	Farbe	Maße	Stärke	Gewicht	Netto VK-Preis
PL-80X80-W	Weiß	80 x 80 cm	2,7 cm	8,5 kg	420,00 €
PL-80X80-S *	Schwarz	80 x 80 cm	2,7 cm	8,5 kg	455,00 €
PL-80X80-G *	Grau	80 x 80 cm	2,7 cm	8,5 kg	455,00 €
PL-90X90-W	Weiß	90 x 90 cm	2,7 cm	10,5 kg	490,00 €
PL-90X90-S *	Schwarz	90 x 90 cm	2,7 cm	10,5 kg	530,00 €
PL-90X90-G *	Grau	90 x 90 cm	2,7 cm	10,5 kg	530,00 €
PL-80X100-W	Weiß	80 x 100 cm	2,7 cm	10,5 kg	490,00 €
PL-80X100-S *	Schwarz	80 x 100 cm	2,7 cm	10,5 kg	530,00 €
PL-80X100-G *	Grau	80 x 100 cm	2,7 cm	10,5 kg	530,00 €
PL-80X120-W	Weiß	80 x 120 cm	2,7 cm	12,5 kg	745,00 €
PL-80X120-S *	Schwarz	80 x 120 cm	2,7 cm	12,5 kg	805,00 €
PL-80X120-G *	Grau	80 x 120 cm	2,7 cm	12,5 kg	805,00 €
PL-80X140-W	Weiß	80 x 140 cm	2,7 cm	14,5 kg	790,00 €
PL-80X140-S *	Schwarz	80 x 140 cm	2,7 cm	14,5 kg	853,00 €
PL-80X140-G *	Grau	80 x 140 cm	2,7 cm	14,5 kg	853,00 €
PL-80X160-W	Weiß	80 x 160 cm	2,7 cm	16,5 kg	860,00 €
PL-80X160-S *	Schwarz	80 x 160 cm	2,7 cm	16,5 kg	928,00 €
PL-80X160-G *	Grau	80 x 160 cm	2,7 cm	16,5 kg	928,00 €
PL-90X120-W	Weiß	90 x 120 cm	2,7 cm	13,5 kg	790,00 €
PL-90X120-S *	Schwarz	90 x 120 cm	2,7 cm	13,5 kg	855,00 €
PL-90X120-G *	Grau	90 x 120 cm	2,7 cm	13,5 kg	855,00 €
PL-90X140-W	Weiß	90 x 140 cm	2,7 cm	16,0 kg	895,00 €
PL-90X140-S *	Schwarz	90 x 140 cm	2,7 cm	16,0 kg	966,00 €
PL-90X140-G *	Grau	90 x 140 cm	2,7 cm	16,0 kg	966,00 €
PL-90X160-W	Weiß	90 x 160 cm	2,7 cm	17,5 kg	960,00 €
PL-90X160-S *	Schwarz	90 x 160 cm	2,7 cm	17,5 kg	1036,00 €
PL-90X160-G *	Grau	90 x 160 cm	2,7 cm	17,5 kg	1036,00 €
NEU	Ab September 2024				
PL-75x170-W	Weiß	75 x 170 cm	2,7 cm	17,0 kg	929,00 €
PL-75x170-S *	Schwarz	75 x 170 cm	2,7 cm	17,0 kg	969,00 €
PL-75x170-G *	Grau	75 x 170 cm	2,7 cm	17,0 kg	969,00 €

ABLAUFVARIANTEN

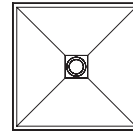

PL-80X80
PL-90x90

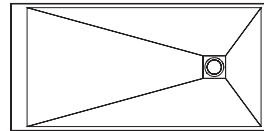

PL-80X100
PL-80X120
PL-80X140
PL-80X160
PL-90X120
PL-90X140
PL-90X160
PL-75X170

DUSCHWANNE

DUWAFAST SET

- Set inkl. Ablauf mit Chromabdeckung und Träger
- Antibakterielle EasyClean Oberfläche
- Hervorragende Wärmedämmung
- Ultra leicht



LAGERWARE

Artikel Nr.	Farbe	Beschreibung	Maße	Wanne Gewicht	Netto VK-Preis
DUF-70X100-W-SET	Weiß	Duschwanne DuwaFast Set	70 x 100 x 12 cm	5,6 kg	495,00 €
DUF-70X120-W-SET	Weiß	Duschwanne DuwaFast Set	70 x 120 x 12 cm	6,8 kg	545,00 €
DUF-70X140-W-SET	Weiß	Duschwanne DuwaFast Set	70 x 140 x 12 cm	7,9 kg	658,00 €
DUF-70X160-W-SET	Weiß	Duschwanne DuwaFast Set	70 x 160 x 12 cm	9,0 kg	899,00 €
DUF-75X170-W-SET	Weiß	Duschwanne DuwaFast Set	75 x 170 x 12 cm	10,3 kg	1077,00 €
DUF-75X75-W-SET	Weiß	Duschwanne DuwaFast Set	75 x 75 x 12 cm	4,5 kg	335,00 €
DUF-75X90-W-SET	Weiß	Duschwanne DuwaFast Set	75 x 90 x 12 cm	5,4 kg	449,00 €
DUF-80X100-W-SET	Weiß	Duschwanne DuwaFast Set	80 x 100 x 12 cm	6,5 kg	529,00 €
DUF-80X110-W-SET	Weiß	Duschwanne DuwaFast Set	80 x 110 x 12 cm	7,1 kg	533,00 €
DUF-80X120-W-SET	Weiß	Duschwanne DuwaFast Set	80 x 120 x 12 cm	7,7 kg	582,00 €
DUF-80X140-W-SET	Weiß	Duschwanne DuwaFast Set	80 x 140 x 12 cm	9,0 kg	852,00 €
DUF-80X160-W-SET	Weiß	Duschwanne DuwaFast Set	80 x 160 x 12 cm	10,3 kg	975,00 €
DUF-80X80-W-SET	Weiß	Duschwanne DuwaFast Set	80 x 80 x 12 cm	5,2 kg	325,00 €
DUF-90X120-W-SET	Weiß	Duschwanne DuwaFast Set	90 x 120 x 12 cm	8,7 kg	509,00 €
DUF-90X90-W-SET	Weiß	Duschwanne DuwaFast Set	90 x 90 x 12 cm	6,5 kg	366,00 €
DUFC-90X90-W-SET	Weiß	Duschwanne DuwaFast Curved Set	90 x 90 x 12 cm	6,1 kg	405,00 €



WEISS

DUWAFAST
CURVED SET



DUWAFAST
SET

DUSCHBOARDABLÄUFE · ZUBEHÖR



DUSCHBOARD ABLAUF KOMPAKT SUPERFLACH

- Sperrwasserhöhe 25 mm
- Ablauflochdurchmesser 90 mm
- Bauhöhe nur 55 mm
- Kapazität 30 Liter/Min.
- Abgang DN 40/50

Artikel-Nr.

Netto
VK Preis

AL9030H

67,00 €



DUSCHBOARD ABLAUF KOMPAKT

- Sperrwasserhöhe nach DIN, 50 mm
- Ablauflochdurchmesser 90 mm
- Bauhöhe nur 80 mm
- Kapazität 34 Liter/Min.
- Abgang DN 40/50

Artikel-Nr.

Netto
VK Preis

AL9034H

76,00 €



VERTIKAL DUSCHBOARD ABLAUF KOMPAKT

- Sperrwasserhöhe 25 mm
- Ablauflochdurchmesser 90 mm
- Bauhöhe nur 70 mm
- Kapazität 30 Liter/Min.
- Abgang DN 40/50

Artikel-Nr.

Netto
VK Preis

AL7030V

76,00 €



ABLAUFROHR

- Rohr zur flexiblen Montage
- D/ Flex- Abgang
- DN40/50
- bis ca. 400 mm
ausziehbar

Artikel-Nr.

Netto
VK Preis

FLX400

33,00 €

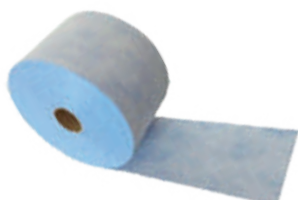

ABDICHTBAND

- Dichtband Butyl
- 5m, zweiseitig klebend

Artikel-Nr.

Netto
VK Preis

DBP-DICHT

99,00 €

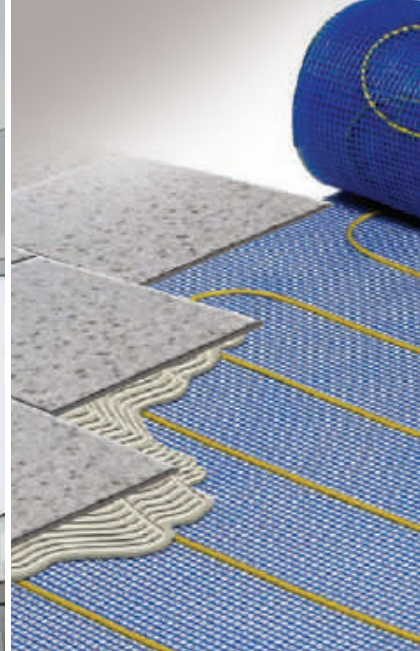

Entwickelt
in Deutschland



TwistedWire



30 Jahre
Garantie auf
die Heizmatte



CE konform



Schutzklasse
IP67

ELEKTRISCHE FUSSBODENHEIZUNGEN

FLEXITHERMO

FLEXITHERMO

STANDARD & PLUS 150 & 200 WATT

Die Flexithermo Standard Heizmatte ist geeignet für alle Raumgrößen ab 1,0 m². Der Heizleiterabstand ist bereits auf dem Gewebe festgelegt, um eine gleichmäßige Wärmeverteilung und schnelle Verlegung zu gewährleisten. Eine Kombination von Heizmatten ist bei der Auslegung von großen Flächen möglich. Das Trägergewebe hat die hervorragenden Eigenschaften nicht zu reißen oder Fäden zu ziehen.

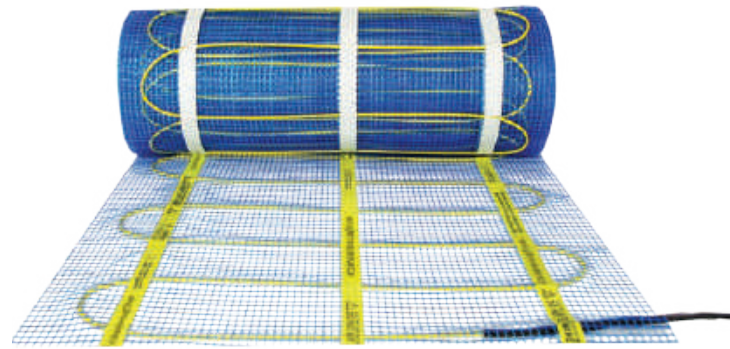
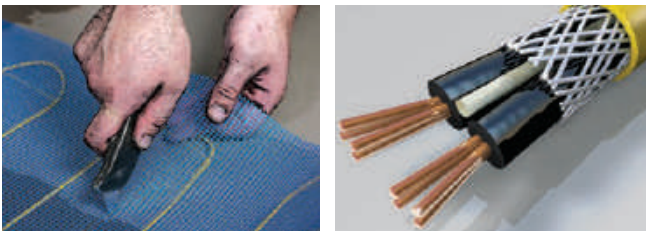

Farbe des Gewebes kann abweichen

Das spricht für Flexithermo™ Standard und Plus

- ✓ Fixierte Heizleiterabstände für gleichmäßige Wärmeverteilung
- ✓ Alle Vorteile einer Bodenheizung bei sehr geringer Aufbauhöhe
- ✓ Sehr flexibles Heizkabel
- ✓ Ideal für Primär- oder Sekundär-Heizung
- ✓ Für alle Böden in 17 Standardgrößen
- ✓ < 4 mm Aufbauhöhe
- ✓ Zero Elektromog
- ✓ Selbstklebendes Gewebe
- ✓ Länge des Anschlusskabels: 5 Meter

Flexithermo Standard 150 Watt

Artikel-Nr.	Maß	Heizleistung	Fläche	Netto VK Preis
FTT 50-200	2,0 x 0,5 m	150 Watt	1,00 m ²	152,00 €
FTT 50-300	3,0 x 0,5 m	225 Watt	1,50 m ²	204,00 €
FTT 50-400	4,0 x 0,5 m	300 Watt	2,00 m ²	215,00 €
FTT 50-500	5,0 x 0,5 m	375 Watt	2,50 m ²	230,00 €
FTT 50-600	6,0 x 0,5 m	450 Watt	3,00 m ²	259,00 €
FTT 50-700	7,0 x 0,5 m	525 Watt	3,50 m ²	288,00 €
FTT 50-800	8,0 x 0,5 m	600 Watt	4,00 m ²	316,00 €
FTT 50-900	9,0 x 0,5 m	675 Watt	4,50 m ²	345,00 €
FTT 50-1000	10,0 x 0,5 m	750 Watt	5,00 m ²	387,00 €
FTT 50-1200	12,0 x 0,5 m	900 Watt	6,00 m ²	431,00 €
FTT 50-1400	14,0 x 0,5 m	1050 Watt	7,00 m ²	474,00 €
FTT 50-1600	16,0 x 0,5 m	1200 Watt	8,00 m ²	531,00 €
FTT 50-1800	18,0 x 0,5 m	1350 Watt	9,00 m ²	589,00 €
FTT 50-2000	20,0 x 0,5 m	1500 Watt	10,00 m ²	646,00 €
FTT 50-2400	24,0 x 0,5 m	1800 Watt	12,00 m ²	761,00 €
FTT 50-2800	28,0 x 0,5 m	2100 Watt	14,00 m ²	876,00 €
FTT 50-3200	32,0 x 0,5 m	2400 Watt	16,00 m ²	976,00 €

Flexithermo Plus 200 Watt

Artikel-Nr.	Maß	Heizleistung	Fläche	Netto VK Preis
FTTP 50-200	2,0 x 0,5 m	200 Watt	1,00 m ²	187,00 €
FTTP 50-300	3,0 x 0,5 m	300 Watt	1,50 m ²	215,00 €
FTTP 50-400	4,0 x 0,5 m	400 Watt	2,00 m ²	259,00 €
FTTP 50-500	5,0 x 0,5 m	500 Watt	2,50 m ²	286,00 €
FTTP 50-600	6,0 x 0,5 m	600 Watt	3,00 m ²	316,00 €
FTTP 50-800	8,0 x 0,5 m	800 Watt	4,00 m ²	387,00 €
FTTP 50-1000	10,0 x 0,5 m	1000 Watt	5,00 m ²	474,00 €
FTTP 50-1200	12,0 x 0,5 m	1200 Watt	6,00 m ²	560,00 €
FTTP 50-1400	14,0 x 0,5 m	1400 Watt	7,00 m ²	632,00 €
FTTP 50-1600	16,0 x 0,5 m	1600 Watt	8,00 m ²	718,00 €
FTTP 50-1800	18,0 x 0,5 m	1800 Watt	9,00 m ²	789,00 €
FTTP 50-2000	20,0 x 0,5 m	2000 Watt	10,00 m ²	876,00 €
FTTP 50-2400	24,0 x 0,5 m	2400 Watt	12,00 m ²	1006,00 €



FLEXITHERMO

STANDARD & PLUS KOMPLETT-SETS 150 & 200 WATT



Einfacher geht es kaum! Mit unseren Flexithermo-Komplett-Sets ist das Verlegen der Heizmatten kein Problem. Zum umfangreichen Zubehör gehört unter anderem der passende **7-Tage-Digitalthermostat**, der perfekt auf die Flexithermo-Heizmatten abgestimmt ist und mit dem sich die Temperatur kinderleicht einstellen lässt.

Dieses Heizmatten-Set hat selbstverständlich die gleichen Vorteile wie die Einzelmatten. Der Lieferumfang des Flexithermo-Komplett-Sets besteht aus:

- Heizmatte
- 7-Tage Wochenthermostat
- Thermostatblende
- Temperaturfühler
- Leerrohr LR-2
- Bedienungsanleitung
- 5 Meter Anschlusskabel
- Maßband



SCANNEN
FÜR VIDEO

KOMPLETT-SET

Flexithermo Standard 150 Watt

Artikel-Nr.	Maß	Heizleistung	Fläche	Netto VK Preis
FTT-S 50-200	2,0 x 0,5 m	150 Watt	1,00 m ²	348,00 €
FTT-S 50-300	3,0 x 0,5 m	225 Watt	1,50 m ²	376,00 €
FTT-S 50-400	4,0 x 0,5 m	300 Watt	2,00 m ²	390,00 €
FTT-S 50-500	5,0 x 0,5 m	375 Watt	2,50 m ²	425,00 €
FTT-S 50-600	6,0 x 0,5 m	450 Watt	3,00 m ²	461,00 €
FTT-S 50-700	7,0 x 0,5 m	525 Watt	3,50 m ²	491,00 €
FTT-S 50-800	8,0 x 0,5 m	600 Watt	4,00 m ²	520,00 €
FTT-S 50-900	9,0 x 0,5 m	675 Watt	4,50 m ²	548,00 €
FTT-S 50-1000	10,0 x 0,5 m	750 Watt	5,00 m ²	592,00 €
FTT-S 50-1200	12,0 x 0,5 m	900 Watt	6,00 m ²	635,00 €
FTT-S 50-1400	14,0 x 0,5 m	1050 Watt	7,00 m ²	678,00 €
FTT-S 50-1600	16,0 x 0,5 m	1200 Watt	8,00 m ²	737,00 €
FTT-S 50-1800	18,0 x 0,5 m	1350 Watt	9,00 m ²	796,00 €
FTT-S 50-2000	20,0 x 0,5 m	1500 Watt	10,00 m ²	913,00 €
FTT-S 50-2400	24,0 x 0,5 m	1800 Watt	12,00 m ²	999,00 €
FTT-S 50-2800	28,0 x 0,5 m	2100 Watt	14,00 m ²	1096,00 €
FTT-S 50-3200	32,0 x 0,5 m	2400 Watt	16,00 m ²	1217,00 €

KOMPLETT-SET

Flexithermo Plus 200 Watt

Artikel-Nr.	Maß	Heizleistung	Fläche	Netto VK Preis
FTTP-S 50-200	2,0x0,5 m	200 Watt	1,00 m ²	390,00 €
FTTP-S 50-300	3,0x0,5 m	300 Watt	1,50 m ²	414,00 €
FTTP-S 50-400	4,0x0,5 m	400 Watt	2,00 m ²	462,00 €
FTTP-S 50-500	5,0x0,5 m	500 Watt	2,50 m ²	488,00 €
FTTP-S 50-600	6,0x0,5 m	600 Watt	3,00 m ²	523,00 €
FTTP-S 50-800	8,0x0,5 m	800 Watt	4,00 m ²	596,00 €
FTTP-S 50-1000	10,0x0,5 m	1000 Watt	5,00 m ²	680,00 €
FTTP-S 50-1200	12,0x0,5 m	1200 Watt	6,00 m ²	778,00 €
FTTP-S 50-1400	14,0x0,5 m	1400 Watt	7,00 m ²	840,00 €
FTTP-S 50-1600	16,0x0,5 m	1600 Watt	8,00 m ²	925,00 €
FTTP-S 50-1800	18,0x0,5 m	1800 Watt	9,00 m ²	999,00 €
FTTP-S 50-2000	20,0x0,5 m	2000 Watt	10,00 m ²	1085,00 €
FTTP-S 50-2400	24,0x0,5 m	2400 Watt	12,00 m ²	1217,00 €



FLEXITHERMO

STANDARD & PLUS KOMPLETT-SETS 150 & 200 WATT



Einfacher geht es kaum! Mit unseren Flexithermo-Komplett-Sets ist das Verlegen der Heizmatten kein Problem. Zum umfangreichen Zubehör gehört unter anderem der passende **FlexiTouch-Digitalthermostat**, der perfekt auf die Flexithermo-Heizmatten abgestimmt ist und mit dem sich die Temperatur kinderleicht einstellen lässt.

Dieses Heizmatten-Set hat selbstverständlich die gleichen Vorteile wie die Einzelmatten. Der Lieferumfang des Flexithermo-Komplett-Sets besteht aus:

- Heizmatte
- FlexiTouch Digitalthermostat
- Thermostatblende
- Temperaturfühler
- Leerrohr LR-2
- Bedienungsanleitung
- 5 Meter Anschlusskabel
- Maßband

KOMPLETT-SET FLEXITOUCH Flexithermo Standard 150 Watt

Artikel-Nr.	Maß	Heizleistung	Fläche	Netto VK Preis
FTT-SD 50-200	2,0 x 0,5 m	150 Watt	1,00 m ²	410,00 €
FTT-SD 50-300	3,0 x 0,5 m	225 Watt	1,50 m ²	463,00 €
FTT-SD 50-400	4,0 x 0,5 m	300 Watt	2,00 m ²	474,00 €
FTT-SD 50-500	5,0 x 0,5 m	375 Watt	2,50 m ²	490,00 €
FTT-SD 50-600	6,0 x 0,5 m	450 Watt	3,00 m ²	519,00 €
FTT-SD 50-700	7,0 x 0,5 m	525 Watt	3,50 m ²	547,00 €
FTT-SD 50-800	8,0 x 0,5 m	600 Watt	4,00 m ²	576,00 €
FTT-SD 50-900	9,0 x 0,5 m	675 Watt	4,50 m ²	605,00 €
FTT-SD 50-1000	10,0 x 0,5 m	750 Watt	5,00 m ²	648,00 €
FTT-SD 50-1200	12,0 x 0,5 m	900 Watt	6,00 m ²	693,00 €
FTT-SD 50-1400	14,0 x 0,5 m	1050 Watt	7,00 m ²	736,00 €
FTT-SD 50-1600	16,0 x 0,5 m	1200 Watt	8,00 m ²	794,00 €
FTT-SD 50-1800	18,0 x 0,5 m	1350 Watt	9,00 m ²	851,00 €
FTT-SD 50-2000	20,0 x 0,5 m	1500 Watt	10,00 m ²	910,00 €
FTT-SD 50-2400	24,0 x 0,5 m	1800 Watt	12,00 m ²	1025,00 €
FTT-SD 50-2800	28,0 x 0,5 m	2100 Watt	14,00 m ²	1142,00 €
FTT-SD 50-3200	32,0 x 0,5 m	2400 Watt	16,00 m ²	1243,00 €

KOMPLETT-SET FLEXITOUCH Flexithermo Plus 200 Watt

Artikel-Nr.	Maß	Heizleistung	Fläche	Netto VK Preis
FTTP-SD 50-200	2,0 x 0,5 m	200 Watt	1,00 m ²	446,00 €
FTTP-SD 50-300	3,0 x 0,5 m	300 Watt	1,50 m ²	474,00 €
FTTP-SD 50-400	4,0 x 0,5 m	400 Watt	2,00 m ²	519,00 €
FTTP-SD 50-500	5,0 x 0,5 m	500 Watt	2,50 m ²	545,00 €
FTTP-SD 50-600	6,0 x 0,5 m	600 Watt	3,00 m ²	576,00 €
FTTP-SD 50-800	8,0 x 0,5 m	800 Watt	4,00 m ²	651,00 €
FTTP-SD 50-1000	10,0 x 0,5 m	1000 Watt	5,00 m ²	736,00 €
FTTP-SD 50-1200	12,0 x 0,5 m	1200 Watt	6,00 m ²	822,00 €
FTTP-SD 50-1400	14,0 x 0,5 m	1400 Watt	7,00 m ²	895,00 €
FTTP-SD 50-1600	16,0 x 0,5 m	1600 Watt	8,00 m ²	982,00 €
FTTP-SD 50-1800	18,0 x 0,5 m	1800 Watt	9,00 m ²	1055,00 €
FTTP-SD 50-2000	20,0 x 0,5 m	2000 Watt	10,00 m ²	1142,00 €
FTTP-SD 50-2400	24,0 x 0,5 m	2400 Watt	12,00 m ²	1273,00 €



ZUBEHÖR



MANUELLER THERMOSTAT

Artikel-Nr.	Ausführung	Leistung	Netto VK Preis
TR-M9	Manueller Thermostat, passend in Standard Schalter-Programme, inklusive Bodenfühler	16 Amp max. 3600 W	135,00 €



DIGITALER 7-TAGE THERMOSTAT

Artikel-Nr.	Ausführung	Leistung	Netto VK Preis
TR-M2	Digitaler 7-Tage-Thermostat, passend in Standard Schalter-Programme, inklusive Bodenfühler	16 Amp max. 3600 W	215,00 €



FLEXITOUCH THERMOSTAT

Artikel-Nr.	Ausführung	Leistung	Netto VK Preis
TR-M10	Digitaler 7-Tage-Touch Thermostat. Passend in Standard UP-Dose, inklusive Bodenfühler	16 Amp max. 3600 W	281,00 €

FLEXITOUCH ACRYL
AUSTAUSCHBLENDEN-SET

Artikel-Nr.	Ausführung	Farbe	Netto VK Preis
BLAC	Nachrüst-Blenden Set für FlexiTouch Thermostat aus Acryl, 2er Set	Schwarz und Weiß	27,00 €
BLAL	Nachrüst-Blenden Set für FlexiTouch Thermostat aus gebürstetem Aluminium, 2er Set	Schwarz und Weiß	31,00 €



FÜHLERROHR

Artikel-Nr.	Ausführung	Länge	Netto VK Preis
LR-2	Fühlerrohr-Kit für Thermostat	200 cm	17,00 €

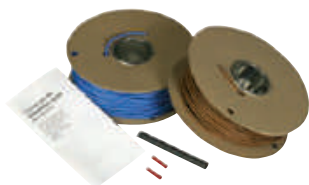

KALTLEITER-VERLÄNGERUNG

Artikel-Nr.	Ausführung	Netto VK Preis
KLT	Kaltleiter für Twinheizmatte	Je Meter 10,00 €
SVK	Kaltleiter-VerbindungsKit	14,00 €

ZAHLUNGS- UND LIEFERBEDINGUNGEN DEUTSCHLAND

Zahlungsbedingungen	30 Tage netto
Zahlungsbedingungen (Neukunden)	Vorkasse
Versand - und Lieferbedingungen Allgemein	bis 250,00 €: Versandkostenanteil 15,00 € ab 250,00 €: versandkostenfrei, Lieferungen an abweichende Versandanschrift erfolgt gegen einen Aufpreis von 17 € je Lieferung.
Versand - und Lieferbedingungen Heizkörper	Für den Fall, dass ein SAAR Heizkörper mit Abmessungen über 1500 x 500 mm als Einzelstück bestellt wird, fällt ein Sperrgut- zuschlag in Höhe von 20,00 € an. Dieser Zuschlag gilt für den Heizkörper selbst sowie für jegliches mitbestelltes Zubehör.
Versand - und Lieferbedingungen SplashBoard Wandpaneele	Versandkostenpauschale 75,00 € pro Lieferung von Paneelen. SplashBoard Profile werden nur in Verbindung mit Wand- paneelen versandkostenfrei geliefert. Nur SplashBoard Profile: 45,00 €
Hinweise	Bei Bestellungen unter 20,00 € berechnen wir einen Minder- mengenzuschlag von 9,50 €. Die Rücknahme von befüllten Heizkörpern (für Rein-Elektrischen Betrieb) ist ausgeschlossen.

ZAHLUNGS- UND LIEFERBEDINGUNGEN INNERHALB DER EU

Zahlungsbedingungen	Vorkasse
Versand - und Lieferbedingungen	ab Werk, D-57258 Freudenberg · Versandkosten auf Anfrage.

LAGERWARE

Alle Artikel mit der Kennzeichnung **LAGERWARE** sind gewöhnlich bei uns vorrätig. Die Ware wird dann innerhalb von 48 Stunden versendet. (Mo-Fr.)

BESTELLWARE

Bei Artikeln mit der Kennzeichnung **BESTELLWARE** machen wir bei Auftragsbestätigung eine unverbindliche Lieferzeitangabe.

STAFFELPREIS

Auf alle Artikel, die mit **STAFFELPREIS** gekennzeichnet sind, gewähren wir einen rabattierten Staffelpreis. Staffelpreise sind auch bei Mischabnahme möglich.

ALLGEMEINE VERKAUFSBEDINGUNGEN (AVB) DER NORDHOLM GMBH & CO. KG

Stand: 04/2019

1. Allgemeines, Geltungsbereich

Unsere sämtlichen Lieferungen/Leistungen an Unternehmen, juristische Personen des öffentlichen Rechts oder öffentlich-rechtliche Sondervermögen liegen die nachstehenden AVB zugrunde. Sie gelten weiter als Rahmenvereinbarungen auch für gleichartige künftige Verträge, ohne dass wir in jedem Einzelfall wieder auf sie hinweisen müssen. Abweichende Geschäftsbedingungen des Bestellers gelten nur, wenn sie von uns zuvor schriftlich anerkannt worden sind. Dies gilt auch, wenn wir in Kenntnis der AGB des Bestellers die Lieferung/Leistung an ihn vorbehaltlos ausführen oder seine Leistung widerspruchlos entgegennehmen. Individuelle Vereinbarungen haben Vorrang vor diesen AVB. Für den Inhalt solcher Vereinbarungen ist, vorbehaltlich des Gegenbeweises, die Schriftform erforderlich. Fristsetzungen, Mängelanzeigen, Rücktritts- und Minderungserklärungen des Käufers bedürfen zu ihrer Wirksamkeit der Schriftform (§ 126 BGB). Sonstige Anzeigen und Erklärungen des Käufers können in Textform (z.B. Telefax oder E-Mail) abgegeben werden.

2. Angebote / Auftragsbestätigung

Unsere Angebote sind - wenn nichts Anderes vereinbart ist - insgesamt freibleibend. Aufträge und alle sonstigen Vereinbarungen, auch Änderungen oder Ergänzungen dazu, werden für uns erst durch unsere Bestätigung verbindlich. Als eine solche Bestätigung gelten auch der Lieferschein oder die Warenrechnung. Änderungen in der Ausführung der Ware, die sich als technisch oder gesetzlich notwendig erweisen und für den Besteller zumutbar sind, sind auch nach Vertragsschluss statthaft, wenn wir bei Lieferung auf solche hingewiesen haben; eine Änderung darf nicht dazu führen, dass Ware geliefert wird, die hinsichtlich ihres Einsatz- und Verwendungszwecks in einer für den Besteller wesentlichen, nachteiligen Weise von der vertraglich vereinbarten abweicht.

3. Lieferbedingungen, Lieferverzug, Annahmeverzug

(1) Die Lieferung erfolgt ab Lager, wo auch der Erfüllungsort für die Lieferung und eine etwaige Nacherfüllung ist. Auf Verlangen und Kosten des Bestellers wird die Ware an einen anderen Bestimmungsort versandt (Versendungskauf). Soweit nichts anderes vereinbart ist, sind wir berechtigt, die Art der Versendung und (insbesondere Transportunternehmen, Versandweg, Verpackung) selbst zu bestimmen.

(2) Die Lieferfrist wird gesondert vereinbart. Liefertag ist der Tag der Aufgabe zum Versand. Verzögert sich der Versand ohne unser Verschulden, gilt der Tag der Bereitstellung als Liefertag. Auch bei Terminvereinbarungen geraten wir nur durch Mahnung in Verzug. Teillieferungen/Teilleistungen sind zulässig, soweit dem Besteller deren Annahme bei Würdigung aller Umstände zuzumuten ist. Werden wir an der rechtzeitigen Lieferung durch unverschuldete Ereignisse gehindert, so verlängert sich die Lieferfrist angemessen. Unverschuldete Ereignisse sind z.B. Naturkatastrophen, Arbeitskämpfe, Störungen im eigenen Betriebsablauf, die trotz zumutbarer Sorgfalt nicht abwendbar waren, Störungen der Transportunternehmer, Störungen der Verkehrswege, Rohstoffmangel, behördliche Eingriffe oder sonstige Fälle höherer Gewalt. Als unverschuldetes Ereignis gilt auch die nicht rechtzeitige Selbstbelieferung durch unseren Lieferanten. Für durch Verschulden unseres Lieferanten verzögerte/unterbleibende Lieferungen/Leistungen haften wir nicht; wir sind im Gegenzug verpflichtet, unsere Ersatzansprüche gegen unseren Lieferanten oder Dritte in entsprechender Höhe an den Besteller abzutreten. Scheitert der Besteller mit der Schadloshaltung bei unserem Lieferanten endgültig, haften wir insoweit subsidiär unter Beachtung dieser AVB. Eine Verlängerung der Verjährungszeit ist damit nicht verbunden.

(3) Liegt ein unverschuldetes Ereignis im Sinne Abs. 1 vor, können wir unter Ausschluss weitergehender Ansprüche des Bestellers vom Vertrag zurücktreten. Ist die zeitlich spätere Erfüllung in Folge der Verzögerung für den Besteller ohne Interesse, kann er unter Ausschluss weitergehender Ansprüche vom Vertrag zurücktreten.

(4) Soweit eine Abrufbestellung vereinbart ist, beträgt mangels abweichender Vereinbarung die Abnahmefrist längstens 3 Monate (Gesamtabruffrist), gerechnet ab dem Tag der Auftragsbestätigung. Jeder Einzelabruf muss auf mindestens 20 % der Gesamtliefermenge lauten und ist, soweit er im Einzelvertrag nicht festgelegt ist, mindestens 5 Arbeitstage vor dem gewünschten Tag der Einzelabrufung anzukündigen. Nach Ablauf der vorgenannten Gesamtrufungsfrist nicht abgerufene Ware berechtigt uns nach erfolgter Nachfristsetzung zur Lieferung der gesamten Restware, zum Rücktritt vom Vertrag bezüglich der Restmenge und/oder zum Schadensersatz wegen Nichterfüllung.

(5) Befindet sich der Besteller im Annahmeverzug, unterlässt der Besteller eine Mitwirkungshandlung oder verzögert sich unsere Lieferung/Leistung aus anderen, vom Besteller zu vertretenden Gründen, sind wir berechtigt, die Ware auf Gefahr des Bestellers (notfalls auch im Freien) einzulagern. Wir können weiter Ersatz des hieraus entstehenden Schadens einschließlich Mehraufwendungen (z.B. Lagerkosten) verlangen. Unbeschadet weitergehender Ansprüche sind wir auch berechtigt, zu den nicht rechtzeitig abgenommenen Teilleistungen vom Vertrag zurückzutreten.

4. Schutzrechte

Die Schutzrechte an von uns gelieferten Produkten werden nicht übertragen. Werden bei der Herstellung von Waren durch uns gemäß Mustern oder Angaben des Bestellers ohne unser Wissen Schutzrechte Dritter verletzt, stellt der Besteller uns von sämtlichen aus solchen Schutzrechtsverletzungen vermeintlich erwachsenden Ansprüchen frei.

5. Gefahrübergang

(1) Die Gefahr des zufälligen Untergangs oder der Verschlechterung von Lieferungen/Leistungen geht mit Ablieferung auf den Besteller über. Beim Versendungskauf geht die Gefahr des zufälligen Untergangs und der Verschlechterung sowie die Verzögerungsgefahr bereits mit Auslieferung der Ware an den Spediteur, den Frachtführer oder die sonst zur Ausführung der Versendung bestimmte Person oder

Anstalt mit Übergabe an der Versandstelle über. Verzögert sich der Versand ohne unser Verschulden, lagert die Ware auf Kosten und Gefahr des Bestellers; in diesem Fall steht die Anzeige der Versandbereitschaft gegenüber dem Besteller dem Versand gleich. Bei Rücknahme von Waren trägt der Besteller die Gefahr bis zu deren Eingang bei uns. Falls abweichend davon eine der Incoterms vereinbart ist, findet deren zum Zeitpunkt des Abschlusses des jeweiligen Vertrages geltende Fassung Anwendung.

(2) Wünscht der Besteller Abnahmeprüfungen, sind diese ausdrücklich und schriftlich zu vereinbaren. Die uns entstehenden, angemessenen, sachlichen und personellen Kosten hat der Besteller zu tragen. Ansonsten sowie für den Fall, dass Prüfungen aus Gründen, die wir nicht zu vertreten haben, nicht innerhalb einer angemessenen Frist durchgeführt werden, gilt die Ware als vertragsgemäß.

6. Preise, Verpackung, USt.

(1) Unsere Preise verstehen sich, wenn nichts anderes vereinbart ist, ab Werk ausschließlich Verpackung, Fracht, Zöllen (Export-, Einfuhrzöllen etc.) sowie Einfuhrsteuern und sonstigen öffentlichen Abgaben, zusätzlich der jeweiligen gesetzlichen USt. Verpackungen, Schutz- und Transportmittel werden nicht zurückgenommen. Bei Ware, die nicht für einen Empfänger innerhalb von Deutschland bestimmt ist, hat der Besteller uns die steuerlich erforderliche Gelangensbetätigung (EU-Ausland) bzw. den steuerlich erforderlichen Ausfuhrnachweis (übriges Ausland) innerhalb von zwei Wochen ab Ablieferung der Ware vorzulegen. Nach Verstreichen der Frist hat der Besteller zusätzlich zum jeweiligen Rechnungsbetrag darauf die für eine Lieferung innerhalb von Deutschland anfallende gesetzliche USt zu zahlen. Alternativ können wir bei Lieferungen ins EU-Ausland verlangen, dass der Besteller zunächst einen Betrag in Höhe von Bruttobetrag einschließlich des USt-Betrages (derzeit 19%) aber ohne USt-Ausweis zahlt, von dem wir nach Vorlage der Gelangensbetätigung den USt-Betrag (derzeit 19%) erstatten.

(2) Wir sind berechtigt, unsere Forderungen und unsere Sicherungsrechte gegenüber dem Besteller im Rahmen eines echten oder unechten Factoring an die Factoring-Bank abzutreten.

7. Rechnung, Zahlung

(1) Wir dürfen unsere Rechnungen auch elektronisch erstellen und versenden. Unsere Rechnungen sind zahlbar und fällig innerhalb von 30 Tagen ab Rechnungsstellung und Lieferung/Leistung, wenn nichts Anderes vereinbart ist. Mit Ablauf der vorstehenden Zahlungsfrist kommt der Besteller in Verzug. Ist der Zugang der Rechnung streitig, kommt der Besteller spätestens dreißig Tage nach Ablieferung der Ware ohne Mahnung in Verzug. Die Möglichkeit der anderweitigen Herbeiführung des Verzuges sowie das Recht zur Forderung von kaufmännischen Fälligkeitszinsen bleiben unberührt.

(2) Zahlungen sind in Euro oder britischem Pfund zu leisten. Sie haben kostenfrei an die von uns angegebenen Zahlstellen zu erfolgen. Kosten für Einzug und Rückbuchung gehen zu Lasten des Bestellers.

(3) Zahlungen sind stets zunächst auf etwaige Kosten, dann auf die Zinsen, sodann auf die Hauptschuld, und zwar zunächst auf die nicht titulierte, sodann auf die ältere Schuld anzurechnen. Der Besteller ist nicht berechtigt, Zahlungen wegen irgendwelcher Gegenansprüche einschließlich der Mängelhaftungsansprüche zurückzuhalten und aufzurechnen, es sei denn, die Gegenansprüche sind unbestritten oder rechtskräftig festgestellt.

(4) Bei Umständen, die uns nach Vertragsschluss bekannt werden und die begründete Zweifel an der Bonität des Bestellers aufkommen lassen, können wir unsere sämtlichen Forderungen sofort fällig stellen. Dies gilt insbesondere bei Bonitätsrückstufungen durch Wirtschaftsauskunftsdateien (ab einer Einstufung der Bonität als „angespannt“) oder bei einer mind. vergleichbaren Verschlechterung des Ratings in unserer Warenkreditversicherung. Wir dürfen dann Vorkasse verlangen; der Besteller kann stattdessen am Standort der Ware Leistung Zug um Zug verlangen.

8. Sachmängelhaftung

(1) Von einer Vertragspartei (auch online) zur Verfügung gestellte Kataloge, Broschüren, Muster, Abbildungen, technische Daten und Zeichnungen beinhalten eine Garantie oder die Vereinbarung einer Beschaffenheit nur, wenn wir dies zuvor schriftlich ausdrücklich bestätigt haben. Für Produktbeschreibungen oder öffentliche Äußerungen eines Lieferanten oder sonstigen Dritten (z.B. Werbung) übernehmen wir keine Haftung.

(2) Unsere Mängelhaftung für gebrauchte Waren ist insgesamt ausgeschlossen. Unsere Mängelhaftung für neue Waren verjährt innerhalb von zwei Jahren. Die Verjährung beginnt stets mit Ablieferung der Ware an den Besteller. Vorstehendes gilt auch für vertragliche und außervertragliche Schadensersatzansprüche des Bestellers, die auf einem Mangel der Lieferung/Leistung beruhen. Schadenersatzansprüche des Bestellers wegen Vorsatzes oder grober Fahrlässigkeit sowie Ansprüche nach dem Produkthaftungsgesetz verjähren abweichend davon nach den gesetzlichen Verjährungsvorschriften.

(3) Der Besteller hat gelieferte Waren unverzüglich zu untersuchen und etwaige Mängel unverzüglich nach Eingang am Bestimmungsort schriftlich zu rügen. Verdeckte Mängel sind unverzüglich nach deren Feststellung schriftlich zu rügen. Als unverzüglich gilt eine Anzeige, wenn sie innerhalb von zwei Wochen erfolgt. Unabhängig von dieser Untersuchungs- und Rügepflicht hat der Besteller offensichtliche Mängel (einschließlich Falsch- oder Minderlieferung) innerhalb von zwei Wochen nach Eingang am Bestimmungsort schriftlich anzuzeigen. Für eine Fristwahrung gem. Abs. 3 genügt die rechtzeitige Absendung der Anzeige. Bei Verstoß gegen die vorstehenden Regelungen ist unsere Haftung für den nicht angezeigten Mangel ausgeschlossen.

(4) Haften wir für Mängel, steht uns das Wahlrecht zwischen Mängelbeseitigung und Neulieferung gegen Rückgabe der beanstandeten Waren zu. Unser Recht, unter den gesetzlichen Voraussetzungen die Nacherfüllung zu verweigern, bleibt unberührt. Will der Besteller vom Vertrag zurücktreten, den Preis mindern, Schadensersatz statt der Leistung verlangen oder eine Selbstvornahme durchführen, so muss im Fall der Nacherfüllung Selbige fehlgeschlagen sein. Ein Fehlschlagen der Nacherfüllung liegt erst nach dem erfolglosen zweiten Versuch vor. Die gesetzlichen Fälle der Entbehrlichkeit oder Unzumutbarkeit der Fristsetzung bleiben unberührt. Bei einem unerheblichen Mangel besteht kein Rücktrittsrecht und kein Anspruch auf Schadensersatz statt der Leistung.

(5) Wir sind berechtigt, die Nacherfüllung davon abhängig zu machen, dass der Besteller den fälligen Preis zahlt. Der Besteller ist berechtigt, einen im Verhältnis zum Mangel angemessenen Teil des Preises zurück zu behalten.

(6) Ansprüche des Bestellers wegen der zum Zweck der Nacherfüllung erforderlichen Aufwendungen, z.B. Transport-, Wege-, Arbeits- und Materialkosten tragen wir, wenn tatsächlich ein Mangel vorliegt. Sie sind ausgeschlossen, soweit die Aufwendungen sich erhöhen, weil die von uns gelieferte Ware nachträglich an einen anderen Ort als die Lieferadresse des Bestellers verbracht wurde, es sei denn, die Verbringung erfolgte im bestimmungsgemäßen Geschäftsverkehr. Wir können vom Besteller die uns aus einem unberechtigtem Mangelbeseitigungsverlangen entstandenen Kosten (insbesondere Prüf- und Transportkosten, Fahrtkosten zur Ware und dort erforderliche Übernachtungskosten sowie sonstige erforderliche Ausgaben in unmittelbarem Zusammenhang mit der Mängeluntersuchung) ersetzt verlangen, es sei denn, das Fehlen des Mangels war für den Besteller nicht erkennbar.

(7) Wir übernehmen z.B. keine Mängelhaftung für Schäden aus folgenden Gründen: ungeeignete oder unsachgemäße Verwendung, fehlerhafte Montage durch den Besteller oder Dritte, natürliche Abnutzung, fehlerhafte oder nachlässige Behandlung oder Bedienung, ungeeignete Betriebsmittel, mangelhafte Bauarbeiten oder, unsachgemäße Änderungen oder Instandsetzungsarbeiten.

(8) Uns ist Gelegenheit zu geben, gerügte Mängel vor Ort selbst oder durch einen Beauftragten feststellen zu lassen. Ohne unsere ausdrückliche Zustimmung darf an der mangelhaften Ware nichts verändert werden; ansonsten entfallen die Mängelhaftungsansprüche, sofern der Mangel auf der Veränderung beruht oder dies nachträglich nicht mehr eindeutig feststellbar ist. Rückgriffsrechte gegenüber uns bestehen nicht, soweit der Besteller seinem Abnehmer Rechte eingeräumt hat, die über die in Deutschland gesetzlich zwingenden Mängelansprüche hinausgehen, es sei denn, wir räumen solche Rechte gemäß diesen AVB ein.

9. Haftungsbegrenzung

(1) Wir schließen unsere Haftung sowie die Haftung unserer Organe und gesetzlichen Vertreter für leicht fahrlässige Pflichtverletzungen am Liefergegenstand/-umfang und an anderen Rechtsgütern aus, sofern diese keine vertragswesentlichen Pflichten, Schäden aus der Verletzung des Lebens, des Körpers oder der Gesundheit oder Garantien betreffen oder keine Ansprüche nach dem Produkthaftungsgesetz berührt sind. Gleiches gilt für Pflichtverletzungen unserer Erfüllungsgehilfen. Die Haftung für die Verletzung wesentlicher Vertragspflichten ist auf den vertragstypischen, vorhersehbaren Schaden begrenzt; dies gilt auch bei grober Fahrlässigkeit, es sei denn, es liegt eine Verletzung von Leben, Körper oder Gesundheit vor. Eine Änderung der Beweislast zum Nachteil unseres Bestellers ist damit nicht verbunden. Schadensersatzansprüche nach dem Produkthaftungsgesetz bleiben unberührt.

(2) Die Regelung des Nr. 9 Abs. 1 gilt für Schadensersatz neben der Leistung sowie statt der Leistung, gleich aus welchem Rechtsgrund, insbesondere in Verbindung mit Mängeln, Mangelfolgeschäden, der Verletzung von Pflichten aus dem Schuldverhältnis oder aus unerlaubter Handlung sowie bei Ersatz vergeblicher Aufwendungen (zur Lieferverzögerung siehe Punkt 3.).

10. Eigentumsvorbehalt

(1) Die Ware bleibt bis zur vollständigen Bezahlung der Ware, einschließlich Nebenforderungen, Schadensersatzansprüchen unser Eigentum. Übersteigt der Verwertungswert der Vorbehaltsware die Summe unserer Forderungen um mehr als zehn Prozent, sind wir auf Verlangen des Bestellers insoweit zur anteiligen Freigabe verpflichtet, wobei die im Einzelnen zu übertragende Vorbehaltsware von uns bestimmt wird.

(2) Wird Vorbehaltsware vom Besteller zu einer neuen beweglichen Sache verarbeitet, so erfolgt die Verarbeitung für uns, ohne dass wir hieraus verpflichtet werden, insbes. für uns unentgeltlich. Die neue Sache wird unser Eigentum. Bei Verbindung, Vermischung oder Verarbeitung mit nicht uns gehörender Ware erwerben wir Miteigentum an der neuen Sache nach dem Verhältnis des Wertes unserer Vorbehaltsware zum Gesamtwert der verarbeiteten, verbundenen oder vermischten Sachen. Erwirbt der Besteller durch Verbindung, Vermischung oder Verarbeitung Alleineigentum, so überträgt er schon jetzt an uns Miteigentum nach dem Verhältnis des Wertes der Vorbehaltsware zu den anderen Waren zur Zeit der Verbindung, Vermischung oder Verarbeitung.

Der Besteller hat in diesen Fällen die in seinem Eigentum oder Miteigentum stehende Sache, die ebenfalls als Vorbehaltsware im Sinne dieser Bestimmungen gilt, unentgeltlich zu verwahren. Wird Vorbehaltsware wesentlicher Bestandteil des Grundstücks eines Dritten, so tritt der Besteller uns schon jetzt gegen den Dritten entstehende Forderungen auf Vergütung in Höhe des Wertes der Vorbehaltsware mit allen Nebenrechten ab.

(3) Der Besteller ist berechtigt, die Vorbehaltsware im ordnungsgemäßen Geschäftsverkehr zu verwenden oder unter dem Vorbehalt seines Eigentums bis zur Zahlung des Abnehmers an diesen zu veräußern. Sämtliche, dem Besteller aus der Verwendung der Vorbehaltsware erwachsenden Forderungen tritt er hiermit einschließlich der USt im Voraus an uns ab. Eine zusätzliche Vorausabtretung an einen Factor ist dem Besteller nur gestattet, wenn feststeht, dass der Factor uns den dinglichen Vorrang einräumt oder feststeht, dass er nach Ankauf sicher und nur an uns auszahlt. Wird Vorbehaltsware zusammen mit anderen, uns nicht gehörenden Gegenständen/Miteigentumsanteilen veräußert oder verwendet, so umfasst die Abtretung nur den Teil der Forderung, welcher dem Verhältnis des Lieferwertes der Vorbehaltsware zum Lieferwert der uns nicht gehörenden Gegenstände entspricht. Die Befugnis des Bestellers, im ordnungsgemäßen Geschäftsverkehr Vorbehaltsware zu veräußern oder zu verarbeiten, erlischt bei Widerruf durch uns, ohne diesen spätestens bei Zahlungsverzug des Bestellers von mehr als einem Monat bzw. bei wesentlicher Verschlechterung der Vermögensverhältnisse (siehe Punkt 7. Abs. 4). Hat der Besteller die Forderung im Rahmen eines echten Factorings verkauft, so tritt er die an die Stelle tretende Forderung gegen den Factor hiermit schon jetzt an uns ab. Zahlt der Abnehmer auf eines der Bankkonten des Bestellers, so tritt der Besteller hiermit schon jetzt den Anspruch aus der Gutschrift gegenüber seinem Kreditinstitut an uns ab. Wir nehmen alle vorstehenden Abtretungen an.

(4) Der Besteller ist ermächtigt, solange er seinen Zahlungsverpflichtungen nachkommt, die abgetretenen Forderungen einzuziehen. Die Einziehungsermächtigung erlischt bei Widerruf durch uns, ohne diesen spätestens bei Zahlungsverzug des Bestellers von mehr als einem Monat bzw. bei wesentlicher Verschlechterung der Vermögensverhältnisse (siehe 7. Abs. 4). Unsere Befugnis, die abgetretenen Forderungen selbst einzuziehen, bleibt stets unberührt. Wir sind berechtigt, die Kunden des Bestellers von der Abtretung zu unterrichten und Zahlung an uns zu verlangen, solange ein Insolvenzverfahren über das Vermögen des Bestellers noch nicht eröffnet wurde und Anordnungen des Insolvenzgerichts

nicht entgegenstehen. Der Besteller ist auf Anforderung stets verpflichtet, uns auf Verlangen eine genaue Aufstellung der uns zustehenden Forderungen mit Namen und Anschrift seiner Kunden, Höhe der einzelnen Forderungen, Rechnungsdatum usw. auszuhändigen und uns alle für die Geltendmachung der abgetretenen Forderung notwendigen Auskünfte zu erteilen und die Überprüfung dieser Auskünfte zu gestatten.

(5) Bei Pflichtverletzungen des Bestellers, z.B. Zahlungsrückstand von mehr als einem Monat oder Zahlungseinstellung, sind wir ohne Fristsetzung berechtigt, die Vorbehaltsware in Besitz zu nehmen, uns aus der Vorbehaltsware freihändig zu befriedigen und zu diesem Zweck das Betriebsgelände des Bestellers zu betreten, solange ein Insolvenzverfahren über das Vermögen des Bestellers noch nicht eröffnet wurde und Anordnungen des Insolvenzgerichts nicht entgegenstehen. Die daraus entstehenden Kosten gehen zu Lasten des Bestellers. Nehmen wir aufgrund des Eigentumsvorbehaltes Ware zurück, so liegt darin nur dann ein Rücktritt vom Vertrag, wenn wir diesen ausdrücklich erklären oder die Ware verwerten.

(6) Verpfändungen oder Sicherungsübereignungen der Vorbehaltsware bzw. der an uns abgetretenen Forderungen sind nicht statthaft. Zugriffe Dritter auf die Vorbehaltsware oder auf die an uns abgetretenen Forderungen (z.B. Pfändungen oder sonstige Eingriffe Dritter) hat der Besteller uns unverzüglich mitzuteilen. Kosten von Interventionen gegen die Zugriffe Dritter trägt der Besteller, soweit sie nicht von dem Dritten ersetzt werden.

(7) Der Besteller verwahrt die Vorbehaltsware für uns unentgeltlich. Er hat sie gegen die üblichen Gefahren (Feuer, Diebstahl, Wasser etc.) angemessen zu versichern. Der Besteller tritt hiermit seine Entschädigungsansprüche, die ihm aus Schäden der o.g. Art gegen Versicherungsgesellschaften oder sonstige Ersatzverpflichtete zustehen, hiermit an uns in Höhe des Werts des Sicherungseigentums ab. Wir nehmen diese Abtretung an.

11. Wirksamkeit, Anzuwendendes Recht, Erfüllungsort, Gerichtsstand

(1) Sollten einzelne Bestimmungen dieser AVB ganz oder teilweise nichtig sein oder werden, so sollen die übrigen AVB gleichwohl wirksam bleiben. Die Vertragsparteien werden dann ergänzend dasjenige vereinbaren, was der rechtsungültigen Bestimmung am nächsten kommt. Ansonsten gilt die gesetzliche Vorschrift.

(2) Ergänzend gelten die gesetzlichen Vorschriften. Die Vertragsbeziehungen zwischen dem Besteller und uns unterliegen ausschließlich dem Recht der Bundesrepublik Deutschland unter Ausschluss des UN-Kaufrechts (CISG). Erfüllungsort für Lieferungen/Leistungen und Zahlungen ist unser gesellschaftsrechtlicher Sitz. Gerichtsstand, auch zu Streitigkeiten über die Wirksamkeit des Vertrages, dieser AVB oder dieser Gerichtsstandsvereinbarung, ist das für unseren gesellschaftsrechtlichen Sitz sachlich und örtlich zuständige Gericht, es sei denn, es besteht eine Schiedsvereinbarung über den Gerichtsstand. Wir sind jedoch berechtigt, abweichend davon Klage am Erfüllungsort der Lieferverpflichtung oder am allgemeinen Gerichtsstand des Bestellers zu erheben. Bei einem Vertrag, der in mehreren Sprachen gefasst wird, ist das Original der in Deutsch gefasste Vertrag.

nordholm ®

Nordholm GmbH & Co. KG

57258 Freudenberg
Deutschland

Fon 49 (0) 64 44 93 12-12

Fax 49 (0) 64 44 61 62

Mail info@nordholm.de

Web www.nordholm.de